



MV LINE

CM
20

CATÁLOGO
MOSQUITERAS





CM
20

CATÁLOGO
MOSQUITERAS



el color de la banda identifica el tipo de productos

tipos de modelo
características del modelo
cabezal mosquitera
descripción analítica

deslizamiento vertical > VERA

VERA

Mosquitera vertical con sistema botón

VERA TOP
VERA TOP 40/50
VERA TOP 40/50

VERA
VERA 40/50

VERA TELESCÓPICA
VERA TELESCÓPICA 40/50
VERA TELESCÓPICA 40/50

VERA BASIC
VERA BASIC 40/50
VERA BASIC 40/50

Deslizamiento vertical
Estructura con manilla
Cajón redondeado de 45 o 55 mm o cuadrado de 40 y 50 mm, también en versión con guías telescópicas, para la instalación en huecos no estándar.
Sistema de apertura: modelos VERA TOP con sistema Push-Up (grusador) hasta abajo otros modelos de resorte.
Adecuada para: ventana
Redes: si Red: en fibra de vidrio de serie, se suministra soldada y ribeteada en los bordes.
En lugar de la red se puede pedir la inserción de telas oscuras, filtrantes y a rayas. Las telas oscuras y filtrantes se desdhan al uso intenso y se suministran sin botones, que se deberán solicitar con el pedido como opcionales.
Se suministra a medida
Color Line: accesorios combinados con los colores de los perfiles para el modelo VERA Top. Disponibles en los colores blanco, marfil, gris y negro.
En combinación con los colores Blanco, marfil o gris el capillo se suministrará de color gris. Para los demás colores, si no se especifica nada, el capillo se suministrará de color negro.

29

deslizamiento vertical > VERA

Colores disponibles

Para los colores estándar con el **perfil** están disponibles los accesorios con el color a juego.

Color Line
Para los colores 9010, 9015 Soft, Blanco Soft y Remolón Blanco los accesorios a juego serán de color Blanco.
Para los colores 1013, 1012 Soft y 9001 Soft los accesorios a juego serán de color marfil.
Para los colores 7001 Soft, 7135 Soft y Plata Remolón los accesorios a juego serán de color gris.
Para los restantes colores y los fijos de gama los accesorios a juego serán de color negro.

Accesorios

SE= DE SERIE / OP= OPCIONAL

MODELO	BETTER VUE	SUNOX	STRONG	rete NERA	Sistema SOFT	CLIPS	APPLICAZIONE FRONTALE	+
VERA TOP 45	OP	OP	OP	OP	SE	OP	OP	SE
VERA TOP 55	OP	OP	OP	OP	SE	OP		SE
VERA TOP 40/50	OP	OP	OP	OP	SE		OP	
VERA 45	OP	OP	OP	OP	OP	OP	OP	
VERA 55	OP	OP	OP	OP	OP	OP		
VERA TELESCÓPICA 45	OP	OP	OP	OP	OP	OP	OP	OP
VERA TELESCÓPICA 55	OP	OP	OP	OP	OP	OP		OP
VERA TELESCÓPICA 40/50	OP	OP	OP	OP	OP		OP	
VERA BASIC 45	OP	OP	OP	OP	OP	OP	OP	
VERA BASIC 55	OP	OP	OP	OP	OP	OP		
VERA BASIC 40/50	OP	OP	OP	OP	OP		OP	

34

cómo hacer un pedido
medidas aconsejadas
accesorios
colores disponibles

Tabla de los accesorios (de serie y opcionales) presente al final de la página de todos los modelos

Accesorios

SE= DE SERIE / OP= OPCIONAL

MODELO





MODELO	BETTER VUE	SUNOX	STRONG	rete NERA	Sistema SOFT	CLIPS	APPLICAZIONE FRONTALE	+
VERA TOP 45	OP	OP	OP	OP	SE	OP	OP	SE
VERA TOP 55	OP	OP	OP	OP	SE	OP		SE
VERA TOP 40/50	OP	OP	OP	OP	SE		OP	
VERA 45	OP	OP	OP	OP	OP	OP	OP	
VERA 55	OP	OP	OP	OP	OP	OP		
VERA TELESCÓPICA 45	OP	OP	OP	OP	OP	OP	OP	OP
VERA TELESCÓPICA 55	OP	OP	OP	OP	OP	OP		OP
VERA TELESCÓPICA 40/50	OP	OP	OP	OP	OP		OP	
VERA BASIC 45	OP	OP	OP	OP	OP	OP	OP	
VERA BASIC 55	OP	OP	OP	OP	OP	OP		
VERA BASIC 40/50	OP	OP	OP	OP	OP		OP	

Símbolos tipos

	deslizamiento vertical		grandes dimensiones
	deslizamiento lateral		motorización disponible
	red plisada		profundidad cajón
	sistema a botón		guía baja
	hoja batiente		guía cepillo
	panel fijo/ corredero		

Símbolos accesorios

	COLOR LINE Accesorios combinados con los colores de los perfiles.		Sistema para drenar el agua
	Red negra STRONG Elevada visibilidad y mayor resistencia		Enganche telescópico
	Red BetterVue™ de elevada visibilidad		Sistema para instalación frontal
	Red Sunox Antivirus y Antibacterica		Doble gancho de cierre reforzado
	Red Negra Resistente y de alta calidad		Cargo muelle exterior
	Sistema de frenado en el enrollado		Manilla con gancho
	Adaptadores para la fijación		Motor con detección de obstáculos

gama de productos

línea uragano

IRENE / BORA



línea clásica

MOSQUITERAS VERTICALES



MOSQUITERAS LATERALES



MOSQUITERAS DE PANEL,
FIJAS/CORREDERAS



GRANDES DIMENSIONES



INFORMACIONES



1. línea **uragano**

- 7 BORA
- 17 IRENE VERTICAL
- 20 IRENE LATERAL
- 23 IRENE 65 SQUARE

línea clásica

2. deslizamiento **vertical**

- 28 VERA
- 35 CLIK-CLAK
- 38 KETTY
- 42 WIND VERTICAL

3. deslizamiento **lateral**

- 50 LARA
- 57 VALERIA
- 64 CLARA
- 73 WIND LATERAL
- 80 PHANTOM TOP
- 85 PHANTOMATIK
- 87 SNAKE TOP
- 91 LINDAPLUS
- 94 SOFFY
- 96 MINIMA
- 100 MINIMA UP

4. fijas **correderas panel**

- 105 ANTAREX
- 108 LIBRA
- 110 ALBA
- 112 SCORRI
- 114 PRATIK

5. grandes **dimensiones**

- 119 EVO ZIP
- 125 EVO ZIP INCAS
- 130 SECURZIP

6. **informaciones**

- 134 CÓMO DETERMINAR LAS MEDIDAS
- 135 ACCESORIOS
- 141 CLIPS DE ENGANCHE
- 142 ESTORES Y MALLAS
- 143 COLORES
- 144 MODELOS Y COLORES
- 145 COLOR **LINE**
- 146 WIND: CONFIGURACIÓN
- 147 LIBRA: CONFIGURACIÓN



- 7 BORA
- 17 IRENE VERTICAL
- 20 IRENE LATERAL
- 23 IRENE 65 SQUARE

1. línea uragano

BORA

Mosquitera de deslizamiento lateral



BORA



BORA
BORA DOBLE



BORA INCAS



BORA INCAS
BORA INCAS MIDI
BORA INCAS DOBLE
BORA INCAS MIDI DOBLE



BORA UP



BORA UP
BORA UP MIDI

Deslizamiento: lateral, se detiene manualmente en cualquier punto. Posibilidad de configurar hasta en cuatro hojas

Enrollamiento: con muelle

Sistema de apertura: con imán

Sistema de enganche:

- **Bora** - con bayoneta
- **Bora Midi** - con imán

Adaptable para: puerta

Botón: no

Red: red negra STRONG de serie, opcional con red Sunox y red de fibra de vidrio.

Confeccionada: a medida

Note: adecuado para puertas de hasta 180/200 cm de ancho, dependiendo de la red elegida y guía baja con un grosor de solo 2 mm. Alta resistencia de la red con viento fuerte, gracias a un sistema patentado que evita que se escape.

Color Line: accesorios combinados con los colores de los perfiles. Disponibles en los colores **blanco, marfil, gris y negro.**

El color de los anillos de la cadena varía en función del color de la red: se suministrarán negros con la red negra y grises es con la red gris.

En combinación con los colores **blanco, marfil o gris** el cepillo se suministrará de color **gris**. Para los demás colores, si no se especifica nada, el cepillo se suministrará de color **negro.**

NOVEDAD 2020

■ Nuevo porta imán de aluminio **ZAP06R**



■ Nueva guía inferior inclinada

Guía inferior inclinada, útil para mejorar la adherencia y suavidad de la mosquitera en caso de planos inclinados.

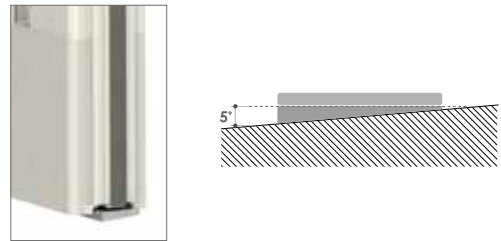

■ Nuevas configuraciones empotrado: **STANDARD** e **MIDI**

■ BORA INCAS **STANDARD**
Guía superior de 60 mm

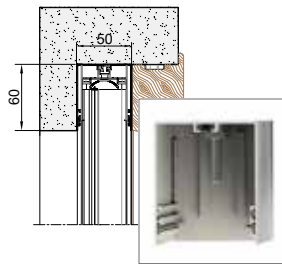

Sistema de cierre: **bayoneta**

■ BORA INCAS **MIDI**
Guía superior de 50 mm

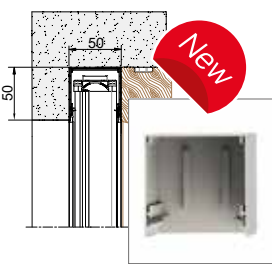

Sistema de cierre: **imán**

■ Nuevos tapones superiores y tapones de cobertura para **BORA INCAS** y **BORA UP**.



BORA / BORA DOBLE

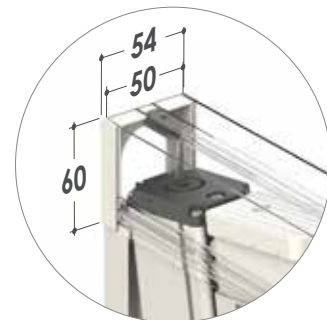

Cierre en bayoneta

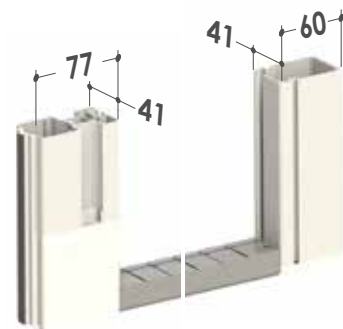

La guía inferior apenas se alza **2mm** del suelo

BORA INCAS 20/20

20 20

Atención: si no se solicita configuración diferente, el producto se suministra con perfiles 50/20.

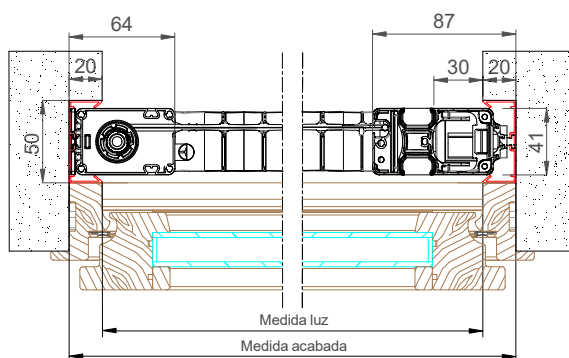

■ BORA INCAS ESTÁNDAR 20/20

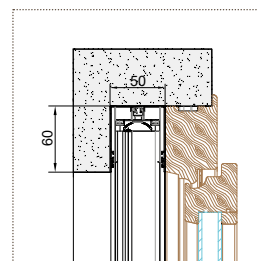

■ BORA INCAS MIDI 20/20

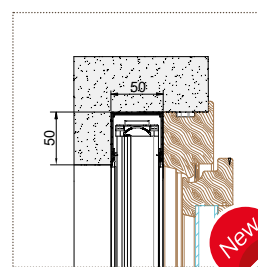

BORA INCAS 35/35

35 35

Atención: si no se solicita configuración diferente, el producto se suministra con perfiles 50/20.

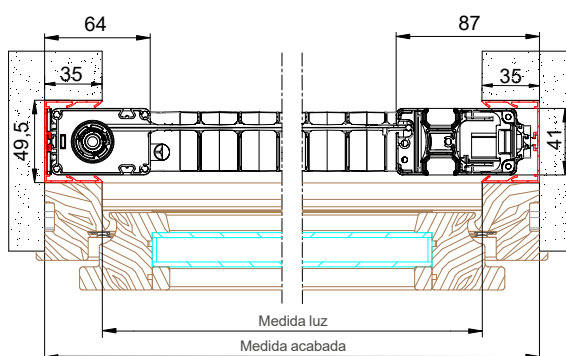

■ BORA INCAS ESTÁNDAR 35/35

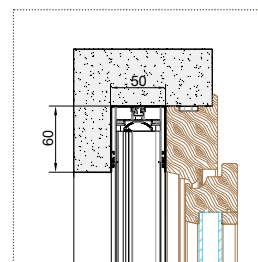

■ BORA INCAS MIDI 35/35

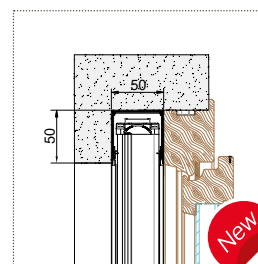

BORA INCAS 50/20



Atención: si no se solicita configuración diferente, el producto se suministra con perfiles 50/20.

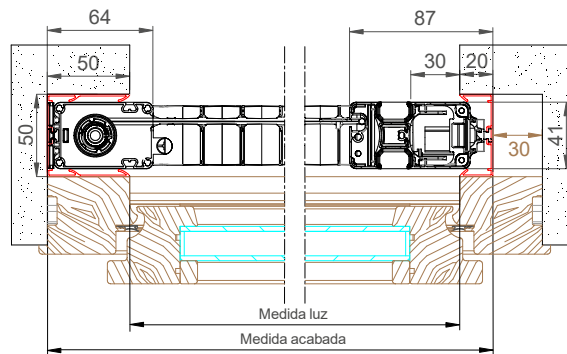

■ BORA INCAS STANDARD 50/20

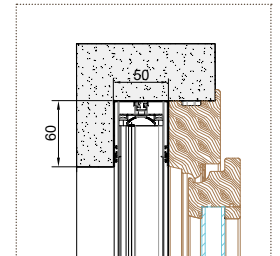

■ BORA INCAS MIDI 50/20

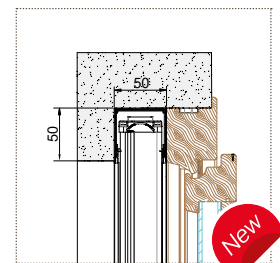

BORA INCAS 50/35



Atención: si no se solicita configuración diferente, el producto se suministra con perfiles 50/20.

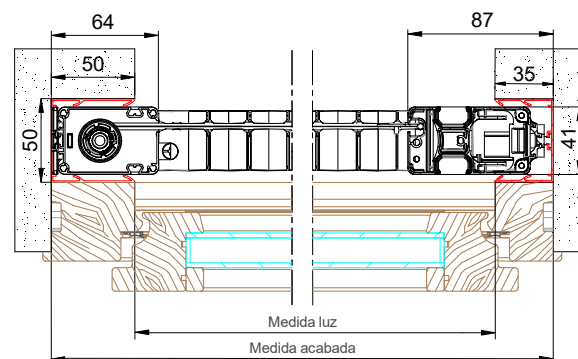

■ BORA INCAS STANDARD 50/35

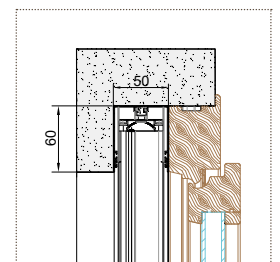

■ BORA INCAS MIDI 50/35

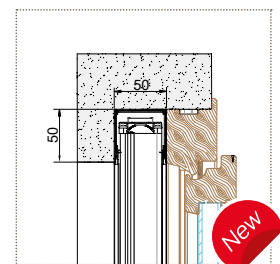

BORA INCAS 50/50



Atención: si no se solicita configuración diferente, el producto se suministra con perfiles 50/20.

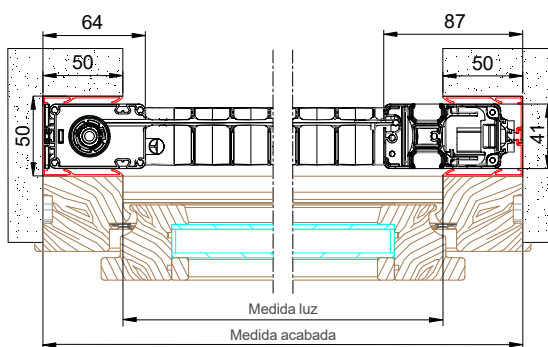

■ BORA INCAS ESTÁNDAR 50/50

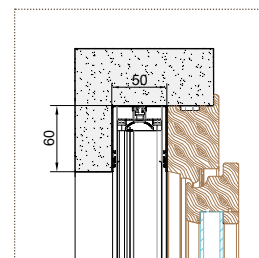

■ BORA INCAS MIDI 50/50

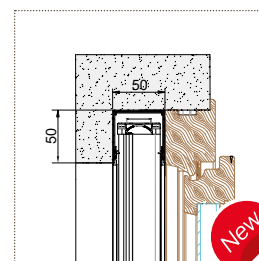

BORA INCAS DOBLE 20/20



Atención: si no se solicita configuración diferente, el producto se suministra con perfiles 50/50.



■ BORA INCAS ESTÁNDAR DOBLE 20/20

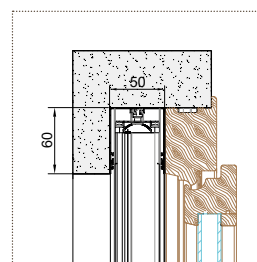

■ BORA INCAS MIDI DOBLE 20/20

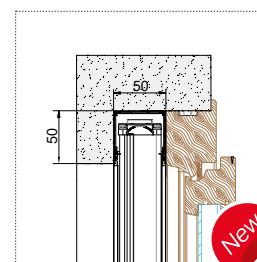

Cierre central

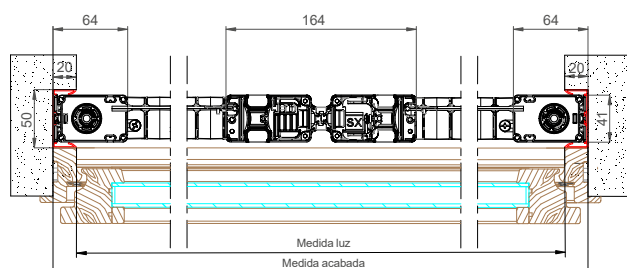

Apertura bilateral

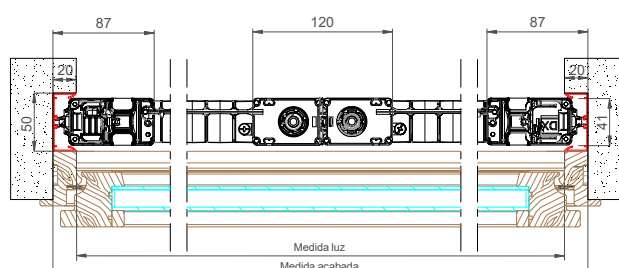

BORA INCAS DOBLE 35/35



 **Atención:** si no se solicita configuración diferente, el producto se suministra con perfiles 50/50.



■ BORA INCAS ESTÁNDAR DOBLE 35/35

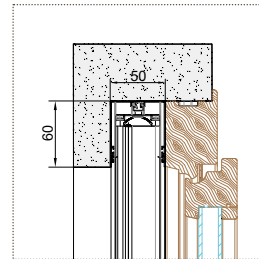

■ BORA INCAS **MIDI DOBLE** 35/35

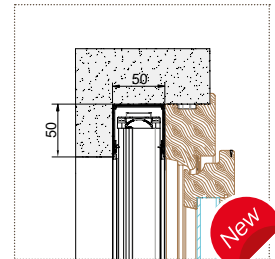

Cierre central

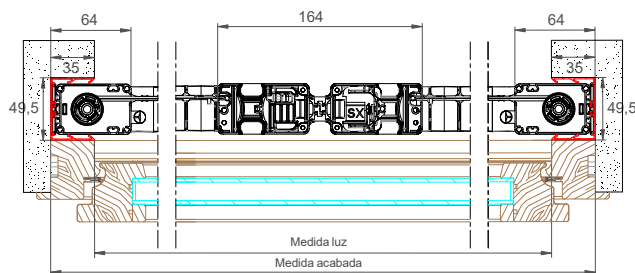

Apertura bilateral

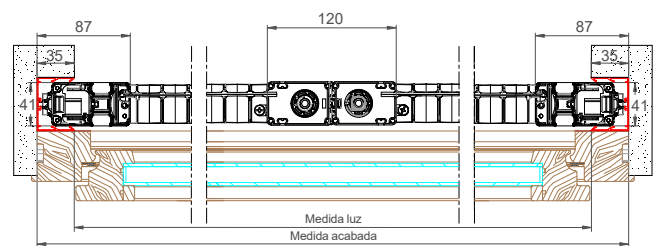

BORA INCAS DOBLE 50/50



⚠ Atención: si no se solicita configuración diferente, el producto se suministra con perfiles 50/50.



■ BORA INCAS ESTÁNDAR DOBLE 50/50

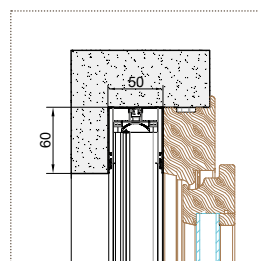

■ BORA INCAS **MIDI DOBLE** 50/50

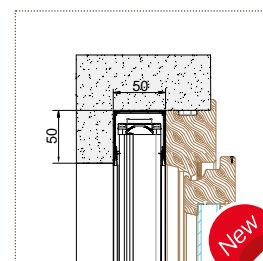

Cierre central

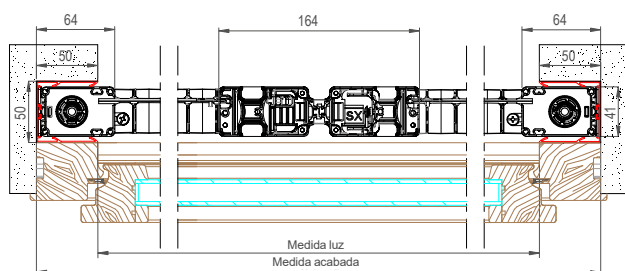

Apertura bilateral

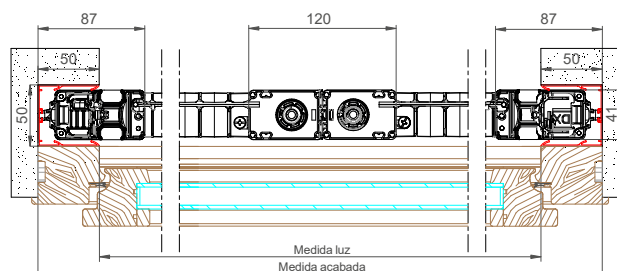

BORA UP 35/35



Salvo notificación contraria en el pedido, la mosquitera se suministrará de serie con agujeros frontales y tapones de cobertura.

■ BORA UP 35/35

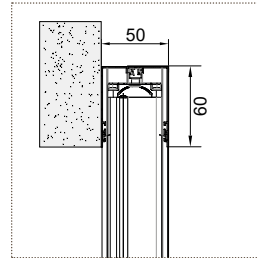

■ BORA UP MIDI 35/35

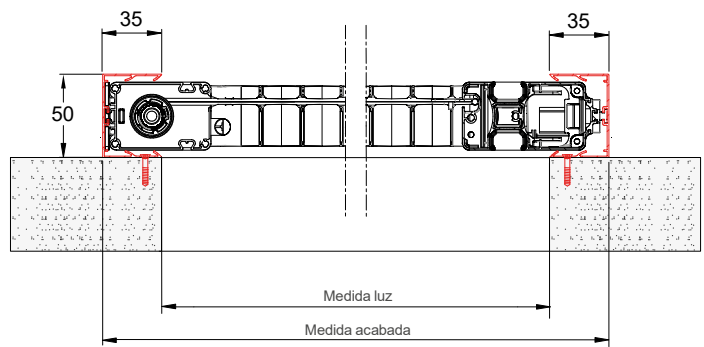
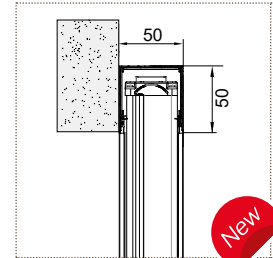

BORA UP 50/50



Salvo notificación contraria en el pedido, la mosquitera se suministrará de serie con agujeros frontales y tapones de cobertura.

■ BORA UP 50/50

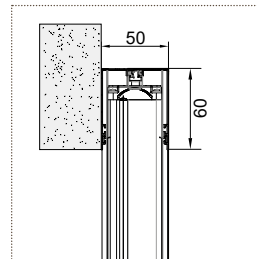

■ BORA UP MIDI 50/50

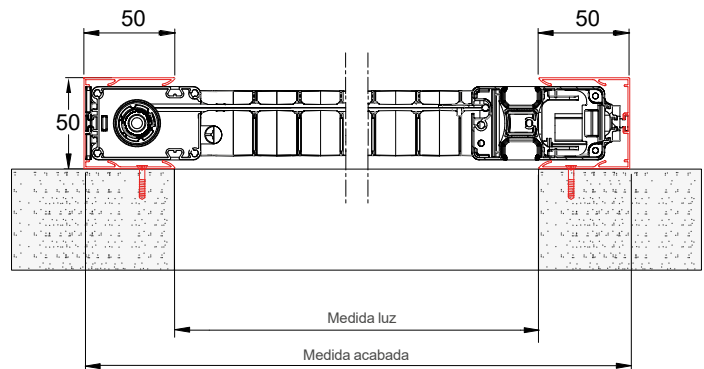
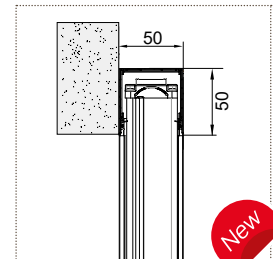

Atención: si no se solicita configuración diferente, el producto se suministra con perfiles 50/50.

Características técnicas e información para pedidos

Esquema de acoplamiento de las hojas

HOJA SIMPLE



HOJA DOBLE CON APERTURA BILATERAL

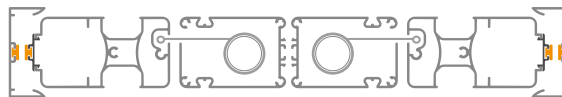

HOJA DOBLE CON CIERRE AL CENTRO

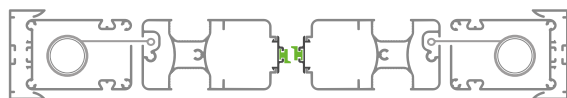

HOJA DOBLE A SEGUIR

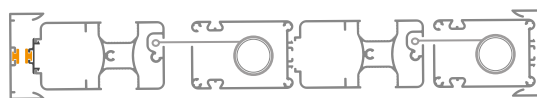

HOJA TRIPLE A SEGUIR



HOJA CUÁDRUPLE CIERRE CENTRAL

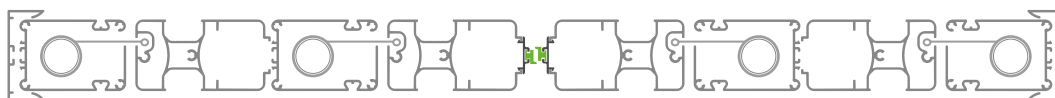

IMÁN DIS. 43



IMÁN DIS. 7



Cómo hacer un pedido

Formule el pedido siempre indicando el tipo de medida, teniendo en cuenta lo siguiente:

■ BORA (libre instalación)

- **medida LUZ**, la mosquitera se servirá 3 mm menos de la medida indicada
- **medida ACABADA**, la mosquitera se suministrará a la medida indicada

■ BORA INCAS - BORA UP / BORA INCAS MIDI - BORA UP MIDI

- **medida LUZ**, la mosquitera se suministrará con medida incrementada

	ESTANDAR		MIDI	
	L	H	L	H
Configuración 20/20	+40 mm	+60 mm	+40 mm	+50 mm
Configuración 35/35	+70 mm	+60 mm	+70 mm	+50 mm
Configuración 50/20	+70 mm	+60 mm	+70 mm	+50 mm
Configuración 50/35	+85 mm	+60 mm	+85 mm	+50 mm
Configuración 50/50	+100 mm	+60 mm	+100 mm	+50 mm

- **medida ACABADA**, la mosquitera se suministrará a la medida indicada

En el caso de que no haya solicitado otra cosa, el cajón está concebido para ser instalado a la izquierda (vista interior).

Para la versión con doble cajón: en el caso de que no se especifique otra cosa, la mosquitera se fabricará con apertura central y hoja semifija a la izquierda (vista interior).

Es posible descentrar el cierre previa solicitud. En este caso siempre hay que indicar la anchura de la hoja semifija.

Bora Incas: en el caso de que no haya solicitado una configuración para la versión empotrada, el producto empotrado se suministrará **50/20** para la versión de hoja singular y **50/50** para hoja doble.

Bora UP: en el caso de que no haya solicitado una configuración el producto se suministrará **50/50**.

Póngase en contacto con la empresa para informaciones adicionales.

Colores disponibles

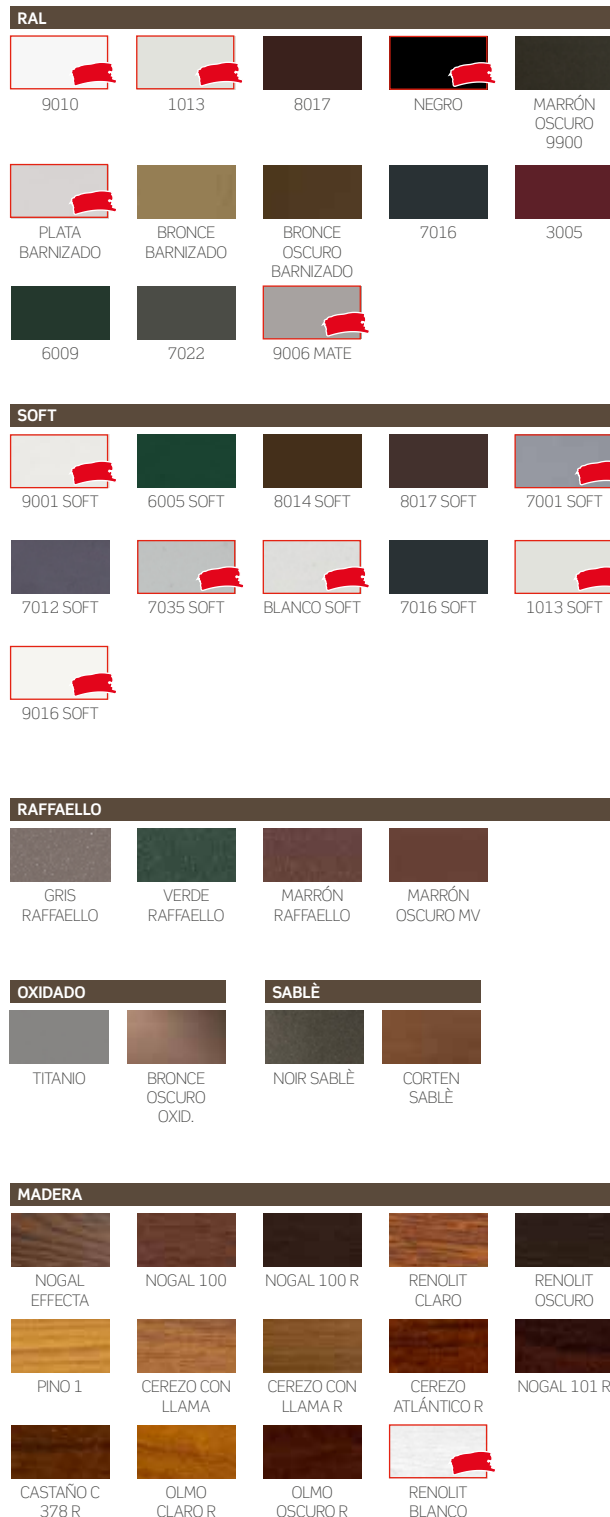

Para los colores evidenciados en rojo están disponibles los accesorios con el color en combinación

Color Line

Para los colores **9010, 9016 Soft, Blanco Soft y Renolit Blanco** los accesorios a juego serán de color **blanco**.

Para los colores **1013, 1013 Soft y 9001 Soft** los accesorios a juego serán de color **marfil**.

Para los colores **7001 Soft, 7035 Soft, 9006 mate y Plata Barnizado** los accesorios a juego serán de color **gris**.

Para los **restantes colores y los fuera de gama** los accesorios a juego serán de color **negro**.

Los siguientes acabados de color se consideraran como precio **BASE RAL** para este modelo. Pero no estaran disponibles en stock.

- Bronce oscuro oxidado
- Plata oxidado
- Titanio inox
- RAL 8014
- RAL 7012
- RAL 6005

Medidas aconsejadas (mm)

Por hoja	Anchura (min/max)	Altura (min/max)
Red negra STRONG	- / 1800	1500 / 2800
Red en fibra	- / 2000	1500 / 2800

La altura debe ser mayor que el ancho de al menos 200 mm.

Si necesita productos que están cerca de los límites recomendados, póngase en contacto con la empresa antes de realizar un pedido.

IRENE VERTICAL

Mosquitera vertical



IRENE 45



IRENE 45 VERTICAL



IRENE UP



IRENE 45 UP ESTÁNDAR
IRENE 45 UP REVERSE

Deslizamiento: vertical

Enrollado: con muelle

Sistema de apertura: Push-Up, presionar hacia abajo

Adecuada para: ventana

Cajón: redondeado de 45

Red: en fibra de vidrio de serie. En lugar de la red se puede solicitar la inserción de telas oscurecedoras, filtrantes y a rayas.

Se suministra: a medida

Nota: regulación externa de la carga del muelle de serie y sistema de regulación de guías telescópicas

Color Line: accesorios combinados con los colores de los perfiles. Disponibles en los colores **blanco, marfil, gris y negro.**

En combinación con los colores **blanco, marfil o gris** el cepillo se suministrará de color **gris**. Para los **demás colores**, si no se especifica nada, el cepillo se suministrará de color **negro.**

IRENE 45 VERTICAL



■ Cajón de 45

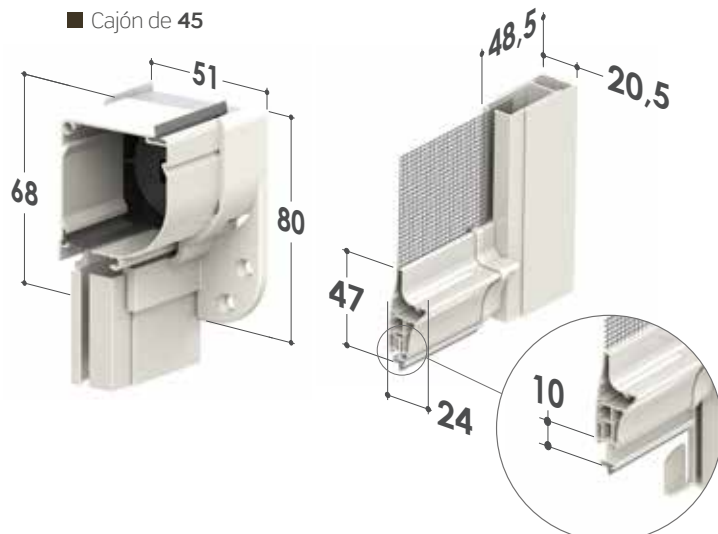

Barra asa con perfil porta cepillo telescópico

IRENE 45 UP



ESTÁNDAR

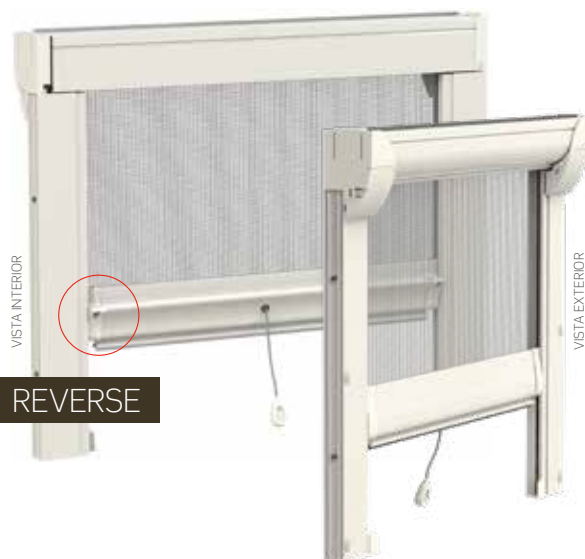

REVERSE

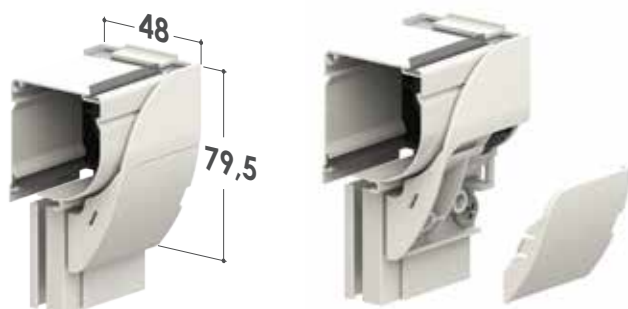

En la versión "reverse", la barra-manilla saliente necesita una distancia superior a 8 mm entre la mosquitera y la ventana/puerta



Para la instalación del MODELO IRENE UP es necesario un umbral de apoyo.

Consultar preventivamente pág. 151 del catálogo, para pedidos relacionados con este modelo.

Características técnicas e información para pedidos

■ De serie



Regulación externa de la carga del muelle

Es posible intervenir en la regulación de la carga del muelle interno actuando con la llave suministrada en el correspondiente agujero colocado en el cabezal.



■ De serie

Guías telescópicas regulables

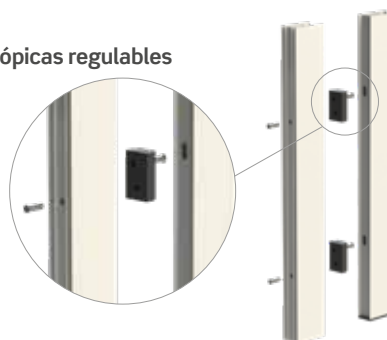

Accesorios

SE= DE SERIE / OP= OPCIONAL

MODELO	STRONG	SUNOX	rete NERA	Sistema SOFT	CLIPS	APPLICAZIONE FRONTALE	+
IRENE 45 VERT.	SE	OP	OP	OP	OP	OP	SE
IRENE 45 UP	SE	OP	OP	OP	OP	SE	SE

Características técnicas e información para pedidos

Colores disponibles

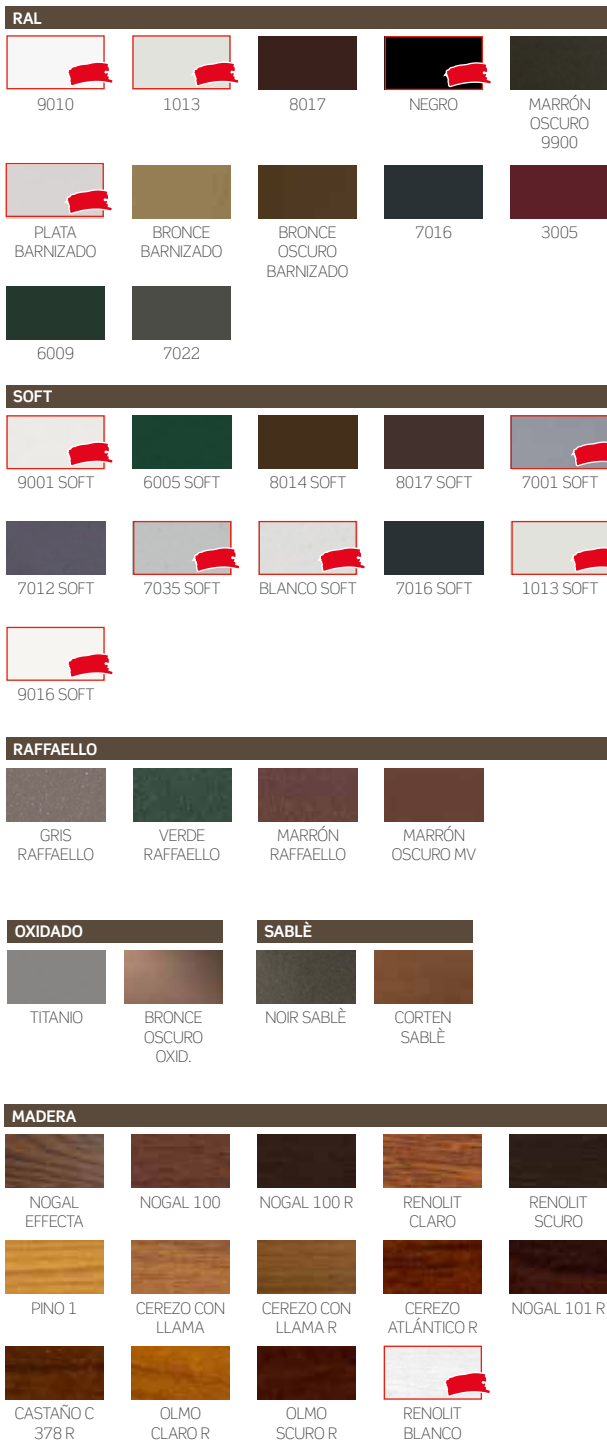

Para los colores evidenciados en **rojo** están disponibles los accesorios con el color en combinación

Los siguientes acabados de color se consideraran como precio **BASE RAL** para este modelo. Pero no estaran disponibles en stock.

- Bronce oscuro oxidado
- Plata oxidado
- Titanio inox
- RAL 8014
- RAL 7012
- RAL 6005

Medidas aconsejadas (mm)

Tipo	Anchura (min/max)	Altura (min/max)
Red negra STRONG	600 / 2100	- / 2000
Red en fibra	600 / 2200	- / 2500
Tela filtrante	600 / 1600	- / 1400
Tela oscurecedora	600 / 1600	- / 1800
Tuffscreen™	600 / 1600	- / 1600

Si necesita productos que están cerca de los límites recomendados, póngase en contacto con la empresa antes de realizar un pedido.

Aplicando telas filtrantes y oscurecedoras, según el tipo de tejido pedido, podría ser necesario realizar juntas horizontales de la tela, en el caso de que altura y anchura superen los 1800 mm. Para más información contactar con la empresa.

Cómo hacer un pedido

Comunicar las dimensiones indicando siempre el tipo de medida y teniendo en cuenta lo siguiente:

- **medida LUZ**, la mosquitera - respecto a las medidas del hueco- se suministrará con 3 mm menos;
- **medida ACABADA**, la mosquitera se suministrará con las medidas solicitadas.

Quando se solicite la opción del SISTEMA SOFT (sólo en el modelo vertical cajón 45), la anchura mínima del cajón tendrá que ser de 60 cm.

A falta de datos al respecto se utilizará automáticamente la medida luz.



Color Line



Para los colores **9010, 9016 Soft, Blanco Soft y Renolit Blanco** los accesorios a juego serán de color **blanco**.



Para los colores **1013, 1013 Soft y 9001 Soft** los accesorios a juego serán de color **marfil**.



Para los colores **7001 Soft, 7035 Soft y Plata Barnizado** los accesorios a juego serán de color **gris**.



Para los **restantes colores y los fuera de gama** los accesorios a juego serán de color **negro**.

IRENE LATERAL

Mosquitera con red enrollable



IRENE 45

Deslizamiento: lateral

Tipos: guía baja con cantos redondeados (**sólo en color plata**)

Enrollado: con muelle

Sistema de apertura: manual, con asa giratoria y bloqueos intermedios cada 10 cm

Adecuada para: ventana

Cajón: redondeado de 45, disponible también en la versión con doble cajón

Red: en fibra de vidrio de serie. En lugar de la red se puede solicitar la inserción de telas oscurecedoras, filtrantes y a rayas.

Se suministra: a medida

Nota: regulación externa de la carga del muelle de serie y sistema de regulación de guías telescópicas

Color Line: Accesorios combinados con los colores de los perfiles.

Disponibles en los colores **blanco, marfil, gris** y **negro**.

En combinación con los colores **blanco, marfil** o **gris** el cepillo se suministrará de color **gris**. Para los **demás colores**, si no se especifica nada, el cepillo se suministrará de color **negro**.



IRENE 45 LATERAL
IRENE DOBLE

IRENE 45 LATERAL / IRENE 45 LATERAL DOBLE

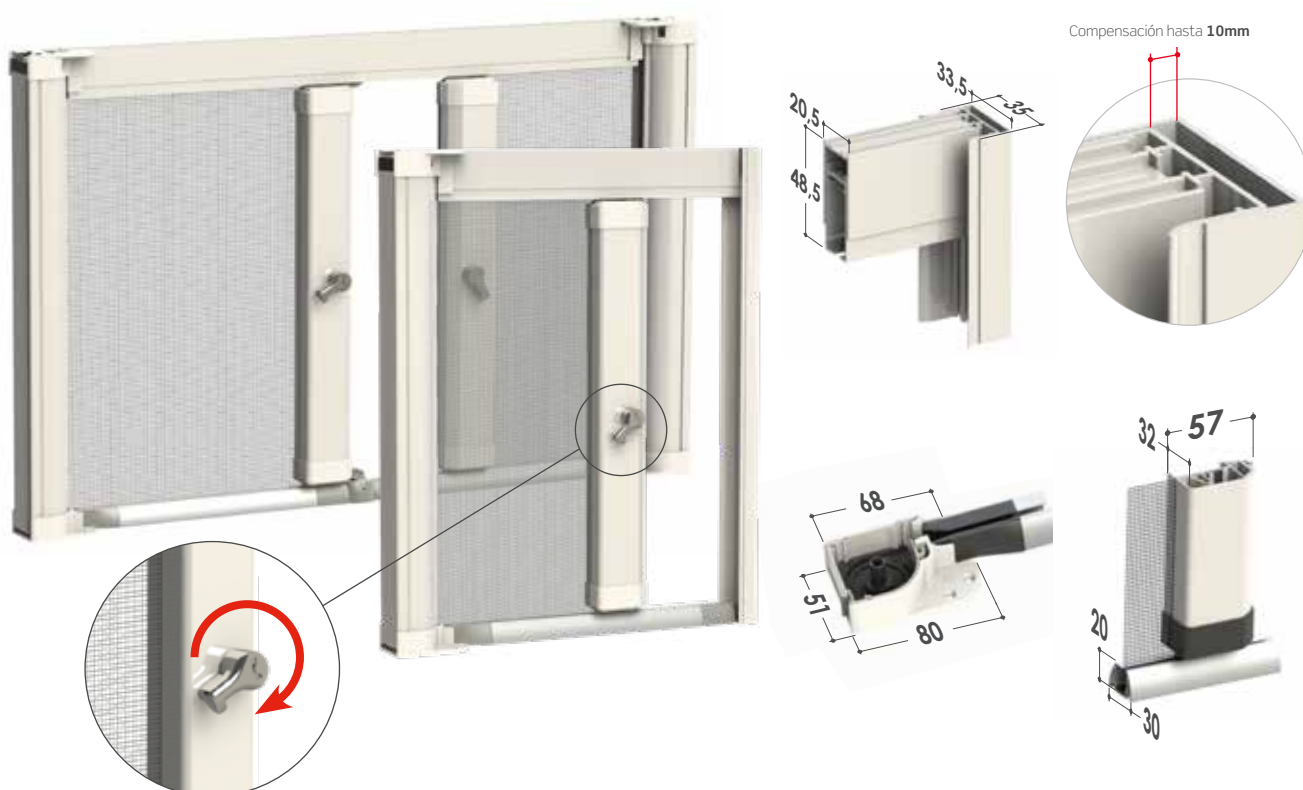

Funciones de serie



Regulación externa de la carga del muelle

Es posible intervenir en la regulación de la carga del muelle interno actuando con la llave suministrada en el correspondiente agujero colocado en el cabezal.

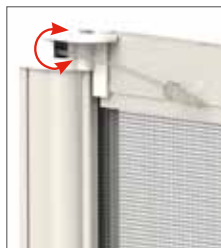

Enganche lateral telescópico

Para instalaciones en huecos con anchuras que no cuadran.



Guías telescópicas regulables



Sistema para drenar el agua

La guía inferior está dotada de ojales para drenar el agua que evitan la molestia de que se deposite.



Características técnicas e información para pedidos

Medidas aconsejadas (mm)

Tipo	Anchura (min/max)	Altura (min/max)
Red negra STRONG	- / 2000	1500 / 2500
Red en fibra	- / 2200	1500 / 2600
Tela filtrante	- / 1300	1500 / 2500
Tela oscurecedora	- / 1700	1500 / 2500
Tuffscreen™	- / 1600	1500 / 2500

Si necesita productos que están cerca de los límites recomendados, póngase en contacto con la empresa antes de realizar un pedido.

Aplicando telas filtrantes y oscurecedoras, según el tipo de tejido pedido, podría ser necesario realizar juntas horizontales de la tela, en el caso de que altura y anchura superen los 1800 mm. **Para más información contactar con la empresa**

Cómo hacer un pedido

Comunicar las dimensiones indicando siempre el tipo de medida y teniendo en cuenta lo siguiente:

- **medida LUZ**, la mosquitera -respecto a las medidas del hueco- se suministrará con 3 mm menos;
- **medida ACABADA**, la mosquitera se suministrará con las medidas solicitadas.

A falta de datos al respecto se utilizará automáticamente la medida luz.

En el caso de que no haya solicitado otra cosa, el cajón está concebido para ser instalado a la izquierda (vista interior). Para la versión con doble cajón: en el caso de que no se especifique otra cosa, la mosquitera se fabricará con apertura central y hoja semifija a la izquierda (vista interior).

Es posible descentrar el cierre previa solicitud. En éste caso siempre hay que indicar la anchura de la hoja semifija.

Accesorios

SE= DE SERIE / OP= OPCIONAL

MODELO

STRONG

SUNOX

rete NERA

CLIPS

APPLICAZIONE FRONTALE



IRENE 45 LAT.

SE

OP

OP

OP

OP

SE

SE

Características técnicas e información para pedidos

Colores disponibles

RAL				
9010	1013	8017	NEGRO	MARRÓN OSCURO 9900
PLATA BARNIZADO	BRONCE BARNIZADO	BRONCE OSCURO BARNIZADO	7016	3005
6009	7022			
SOFT				
9001 SOFT	6005 SOFT	8014 SOFT	8017 SOFT	7001 SOFT
7012 SOFT	7035 SOFT	BLANCO SOFT	7016 SOFT	1013 SOFT
9016 SOFT				
RAFFAELLO				
GRIS RAFFAELLO	VERDE RAFFAELLO	MARRÓN RAFFAELLO	MARRÓN OSCURO MV	
OXIDADO		SABLÈ		
TITANIO	BRONCE OSCURO OXID.	NOIR.SABLÈ	CORTEN SABLÈ	
MADERA				
NOGAL EFFECTA	NOGAL 100	NOGAL 100 R	RENOLIT CLARO	RENOLIT SCURO
PINO 1	CEREZO CON LLAMA	CEREZO CON LLAMA R	CEREZO ATLÁNTICO R	NOGAL 101 R
CASTAÑO C 378 R	OLMO CLARO R	OLMO SCURO R	RENOLIT BLANCO	

Para los colores evidenciados en **rojo** están disponibles los accesorios con el color en combinación

Color Line

Para los colores **9010, 9016 Soft, Blanco Soft** y **Renolit Blanco** los accesorios a juego serán de color **blanco**.

Para los colores **1013, 1013 Soft** y **9001 Soft** los accesorios a juego serán de color **marfil**.

Para los colores **7001 Soft, 7035 Soft** y **Plata Barnizado** los accesorios a juego serán de color **gris**.

Para los **restantes colores y los fuera de gama** los accesorios a juego serán de color **negro**.

Los siguientes acabados de color se consideraran como precio **BASE RAL** para este modelo. Pero no estaran disponibles en stock.

- Bronce oscuro oxidado
- Plata oxidado
- Titanio inox
- RAL 8014
- RAL 7012
- RAL 6005

IRENE 65 SQUARE



Mosquitera vertical, con muella-cadena, motor o motor vía radio



IRENE 65 SQUARE
cadena



IRENE 65 SQUARE
motorizada



IRENE 65 SQUARE
aplicación frontal



Sistema de apertura: con muella-cadena (sólo con mando interno), equipada con muelleque favorece la subida de la mosquitera o motorizada

Adecuada para: ventana y puerta acristalada

Cajón: cuadrado de 65 mm

Red: en fibra de vidrio de serie. En lugar de la red se puede solicitar la inserción de telas oscurecedoras y filtran-tes

Se suministra: a medida

Nota: la Irene motorizada se encuentra disponible también en versión con motor vía radio que permite accio-nar más mosquiteras motorizadas con un sólo emisor.

Color Line: accesorios combinados con los colores de los perfiles.

Disponibles en los colores **blanco, marfil, gris y negro.**

En combinación con los colores **blanco, marfil** o **gris** el cepillo se suministrará de color **gris**. Para los **demás co-lores**, si no se especifica nada, el cepillo se suministrará de color **negro**.

IRENE 65 SQUARE CADENA

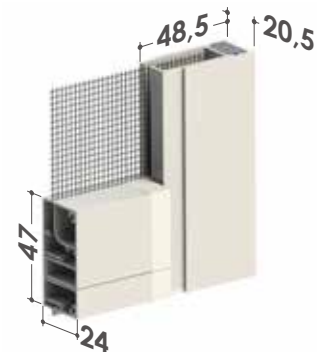

Informaciones técnicas

■ Doble control

Es posible pedir accionamiento con cadena y control doble



■ Distancia mínima

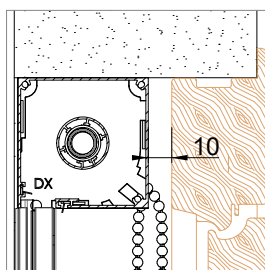

■ Tensor de cadena para fijación en pared

Para nuestros productos, instalados al interior o al exterior, se suministra dispositivo tensor de cadena conforme a las prescripciones de las normas europeas EN 13120 (puntos 8.2 y 15 con referencia a la protección del estrangulamiento), EN 16433:2014 y EN 16434:2014.

Los dispositivos en efecto cumplen con la obligación general de seguridad de los productos lanzados en el mercado según la directiva 2001/95/CE del Parlamento y del Consejo Europeo.



IRENE 65 SQUARE MOTORIZADA

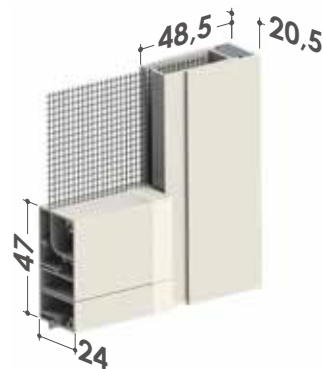

IRENE 65 SQUARE APLICACIÓN FRONTAL



- Cajón y barra manilla cuadrados
- Conjunto auto-portante;
- Posibilidad de aplicación frontal (se debe indicar en fase de pedido)
- Disponible solo para versión motorizada



Para la instalación del **MODELO IRENE UP** es necesario un umbral de apoyo.

Consultar preventivamente pág. 151 del catálogo, para pedidos relacionados con este modelo.

Características técnicas e información para pedidos

Indicaciones sobre los motores: **detección de obstáculos**

La **detección de obstáculos en bajada/subida** garantiza su seguridad y permite preservar las funcionalidades del mosquitero **IRENE**, el motor está dotado de sensores capaces de detectar objetos, personas y animales. En presencia de un obstáculo, **IRENE** separa y el motor realiza una pequeña inversión para poder extraer los objetos que impiden su descenso.

La **detección de obstáculos en subida/bajada es estándar para los motores con mando a distancia Becker, opcional en**

el motor estándar.

MOTORES ESTÁNDAR SIN DETECCIÓN DE OBSTÁCULOS: en caso de que se opte por instalar este tipo de motor es necesario utilizar exclusivamente **un botón hombre presente para mover el producto** y hay que seguir paso a paso las operaciones de subida y bajada.

MOTORES CON DETECCIÓN DE OBSTÁCULOS: en este caso es posible utilizar también botones hombre no presente.

Medidas aconsejadas (mm)

■ CADENA

	Tipo	Anchura (min/max)	Altura (min/max)
	Red negra STRONG	600 / 1800	- / 3000
	Red en fibra	600 / 1800	- / 3000
	Tuffscreen™	600 / 1600	- / 2600
para interiores	Tela oscurecedora	600 / 1600	- / 2600
	Tela filtrante	600 / 1600	- / 2000
adecuado también para exterior	Screen 5500	600 / 1600	- / 2000

■ MOTORIZADA

	Tipo	Anchura (min/max)	Altura (min/max)
	Red negra STRONG	650 / 2600	- / 1800
	Red en fibra	650 / 3000	- / 2800
	Tuffscreen™	650 / 2600	- / 1600
para interiores	Tela oscurecedora	650 / 2600	- / 1800
	Tela filtrante	650 / 2600	- / 1600
adecuado también para exterior	Tela Osc. Opatex Pro	650 / 2200	- / 1300
	Screen 5500 Oscureced.	650 / 2200	- / 1300
	Screen 5500	650 / 2600	- / 1300

Si necesita productos que están cerca de los límites recomendados, póngase en contacto con la empresa antes de realizar un pedido.

Funciones de serie

■ Guías telescópicas regulables

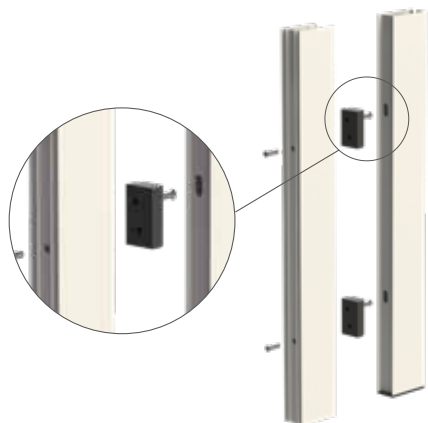

Cómo hacer un pedido

Comunicar las dimensiones indicando siempre el tipo de medida y teniendo en cuenta lo siguiente:

- **medida LUZ**, la mosquitera -respecto a las medidas del hueco - se suministrará con 3 mm menos;
- **medida ACABADA**, la mosquitera se suministrará con las medidas solicitadas.

A falta de datos al respecto, el mando de cadena se aplicará a la derecha (*vista interior*).

A menos que se especifique otra cosa, en caso de mando de motor, la salida del cable está dispuesta a la derecha y abajo (*vista interior*).

Aplicando telas filtrantes y oscurecedoras, según el tipo de tejido pedido, podría ser necesario realizar juntas horizontales de la tela, en el caso de que altura y anchura superen los 1800 mm.

Para más información contactar con la empresa.

Se ruega utilizar el formulario de pedido correspondiente que se encuentra al final del catálogo.

Si necesita productos que están cerca de los límites recomendados, póngase en contacto con la empresa antes de realizar un pedido.

Colores disponibles



Para los colores evidenciados en **rojo** están disponibles los accesorios con el color en combinación

Los siguientes acabados de color se consideraran como precio BASE RAL para este modelo. Pero no estaran disponibles en stock.

- Bronce oscuro oxidado
- Plata oxidado
- Titanio inox
- RAL 8014
- RAL 7012
- RAL 6005

Color Line

Para los colores **9010, 9016 Soft, Blanco Soft** y **Renolit Blanco** los accesorios a juego serán de color **blanco**.

Para los colores **1013, 1013 Soft** y **9001 Soft** los accesorios a juego serán de color **marfil**.

Para los colores **7001 Soft, 7035 Soft** y **Plata Barnizado** los accesorios a juego serán de color **gris**.

Para los **restantes colores** y **los fuera de gama** los accesorios a juego serán de color **negro**.

Accesorios

SE= DE SERIE / OP= OPCIONAL

MODELO

MODELO	STADNO	SUNOX	rete NERA	
IRENE 65 SQUARE cadena	SE	OP	OP	-
IRENE 65 SQUARE motorizada	SE	OP	OP	OP



- 28 VERA
- 35 CLIK-CLAK
- 38 KETTY
- 49 WIND VERTICAL

2. deslizamiento vertical

VERA

Mosquitera vertical con sistema botón



VERA TOP



VERA TOP 45/55
VERA TOP 40/50



VERA



VERA 45/55



VERA TELESCÓPICA



VERA TELESCÓPICA 45/55
VERA TELESCÓPICA 40/50



VERA BASIC



VERA BASIC 45/55
VERA BASIC 40/50

Deslizamiento:vertical

Enrollado: con muelle

Cajón: redondeado de 45 o 55 mm o cuadrado de 40 y 50 mm, también en versión con guías telescópicas, para la instalación en huecos no simétricos.

Sistema de apertura: modelos Vera **TOP** con sistema Push-Up (presionar hacia abajo); otros modelos de resorte.

Adecuada para: ventana

Botón: sí

Red: en fibra de vidrio de serie, se suministra soldada y ribeteada en los bordes.

En lugar de la red se puede pedir la inserción de telas oscu-

recedoras, filtrantes y a rayas. **Las telas oscurecedoras y filtrantes se destinan al uso interno y se suministran sin botones, que se deberán solicitar con el pedido como opcionales.**

Se suministra: a medida

Color Line: accesorios combinados con los colores de los perfiles para el modelo **Vera Top**. Disponibles en los colores **blanco, marfil, gris y negro**.

En combinación con los colores **blanco, marfil o gris** el cepillo se suministrará de color **gris**. Para los **demás colores**, si no se especifica nada, el cepillo se suministrará de color **negro**.

VERA TOP 45/55



■ Cajón de 45



■ Cajón de 55

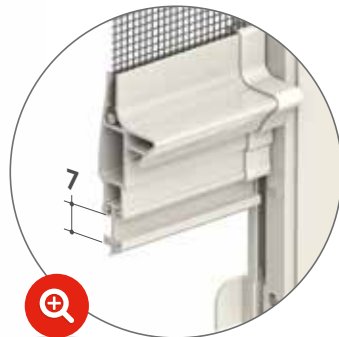
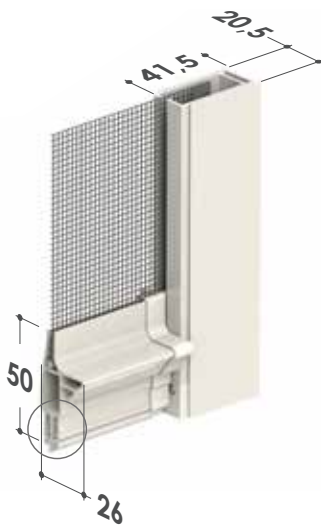

De serie



Color Line

Están disponibles los accesorios visibles con tinta: **BLANCO, MARFIL, GRIS Y NEGRO.**



Regulación externa de la carga del muelle

Es posible intervenir en la regulación de la carga del muelle interno actuando con la llave suministrada en el correspondiente agujero colocado en el cabezal.



Sistema Soft: desaceleración del enrollado

Cuando curse el pedido solicite la instalación del sistema soft especial que ralentiza el enrollado de la red dentro del cajón, eliminando ruidos molestos.



Sistema PUSH UP

- Sistema de apertura "PUSH UP", presionar hacia abajo
- Guías telescópicas



VERA TOP 40/50



■ Cajón de 40

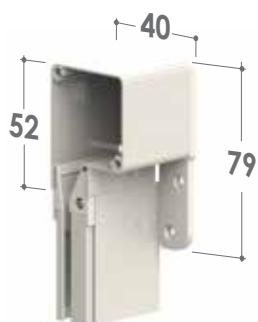

■ Cajón de 50

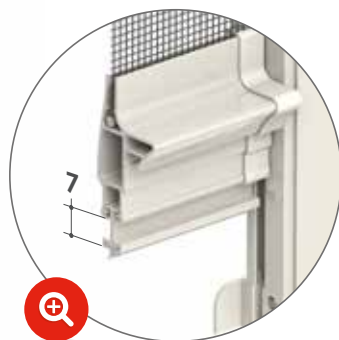
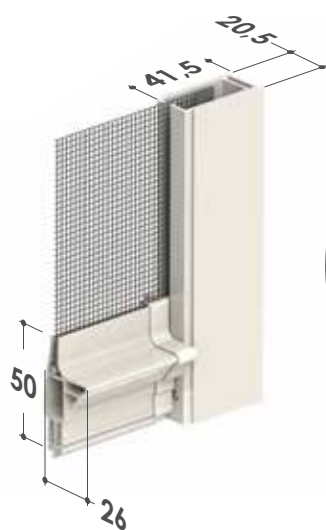

De serie



Están disponibles los accesorios visibles con tinta: **BLANCO, MARFIL, GRIS Y NEGRO.**



Sistema Soft:
desaceleración del enrollado

Cuando curse el pedido solicite la instalación del sistema soft especial que ralentiza el enrollado de la red dentro del cajón, eliminando ruidos molestos.



Sistema PUSH UP

- Sistema de apertura "PUSH UP", presionar hacia abajo
- Guías telescópicas



VERA 45/55



■ Cajón de 45



■ Cajón de 55



VERA TELESCÓPICA 45/55



■ Cajón de 45



■ Cajón de 55

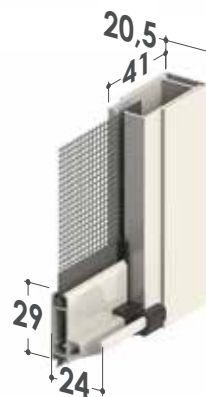
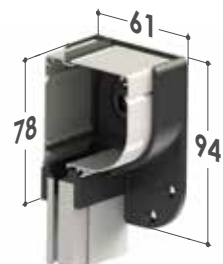

VERA TELESCÓPICA 40/50



■ Cajón de 40



■ Cajón de 50

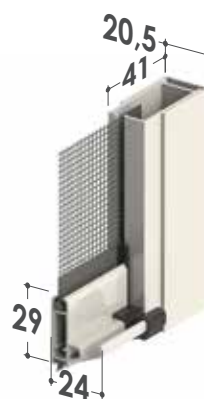

VERA BASIC 45/55



■ Cajón de 45



■ Cajón de 55



VERA BASIC 40/50



■ Cajón de 40



■ Cajón de 50

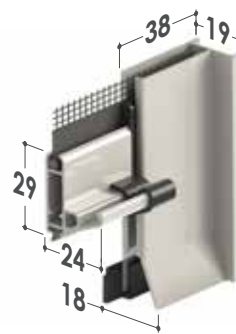

Características técnicas e información para pedidos

Medidas aconsejadas (mm)

Cajón	Anchura (min / max)	Altura (min / max)
45/50	500 / 1600	- / 2400 (1550 cajón de 40)
55	500 / 1800	- / 2600

Con tela **STRONG** (opcional)

Cajón	Anchura (min / max)	Altura (min / max)
45/50	500 / 1600	- / 2000 (1400 cajón de 40)
55	500 / 1800	- / 2200

Con tela filtrante/oscurecedora (sin botones)

Cajón	Anchura (min / max)	Altura (min / max)
45/50	500 / 1500	- / 1000 (800 cajón de 40)
55	500 / 1500	1700

Si necesita productos que están cerca de los límites recomendados, póngase en contacto con la empresa antes de realizar un pedido.

Cómo hacer un pedido

Comunicar las dimensiones indicando el tipo de medida y las dimensiones del cajón:

• **medida LUZ**, la mosquitera respecto a las medidas del hueco se suministrará:

2 mm menos (modelos Vera TOP 40/50, Vera telescópica 40/50 y Vera Basic 40/50);

3 mm menos (modelos Vera TOP 45/55 y Vera 45/55);

6 mm menos (modelos Vera telescópica 45/55)

• **medida ACABADA**, la mosquitera se suministrará con las medidas solicitadas.

A falta de datos al respecto se utilizará automáticamente la medida luz y el cajón de 55 mm.

Cuando se solicite la opción del SISTEMA SOFT la anchura mínima del cajón tendrá que ser de 60 mm.

Si se pide el producto **Vera top**, la anchura mínima del cajón es de 60 cm por exigencias de construcción, en caso contrario, el producto no se suministrará con la opción del SISTEMA SOFT.

Colores disponibles

Para los colores evidenciados en **rojo** están disponibles los accesorios con el color a juego.

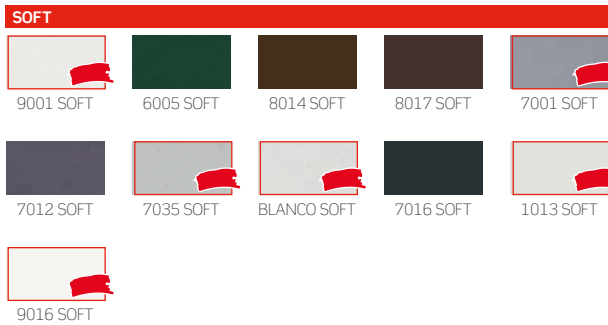
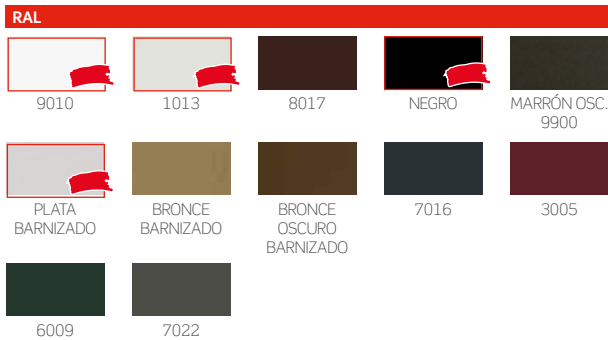

Los siguientes acabados de color se consideraran como precio **BASE RAL** para este modelo y solo para la versión **TOP**. Pero no estaran disponibles en stock.

- Bronce oscuro oxidado
- Plata oxidado
- Titanio inox
- RAL 8014
- RAL 7012
- RAL 6005

Color Line

 Para los colores **9010, 9016 Soft, Blanco Soft** y **Renolit Blanco** los accesorios a juego serán de color **blanco**.

 Para los colores **7001 Soft, 7035 Soft** y **Plata Barnizado** los accesorios a juego serán de color **gris**.

 Para los colores **1013, 1013 Soft** y **9001 Soft** los accesorios a juego serán de color **marfil**.

 Para los **restantes colores y los fuera de gama** los accesorios a juego serán de color **negro**.

Accesorios

SE= DE SERIE / OP= OPCIONAL

MODELO	BETTER VUE	SUNOX	STRONG	rete NERA	Sistema SOFT	CLIPS	APPLICAZIONE FRONTALE	
VERA TOP 45	OP	OP	OP	OP	SE	OP	OP	SE
VERA TOP 55	OP	OP	OP	OP	SE	OP		SE
VERA TOP 40/50	OP	OP	OP	OP	SE		OP	
VERA 45	OP	OP	OP	OP	OP	OP	OP	
VERA 55	OP	OP	OP	OP	OP	OP		
VERA TELESCOPICA 45	OP	OP	OP	OP	OP	OP	OP	OP
VERA TELESCOPICA 55	OP	OP	OP	OP	OP	OP		OP
VERA TELESCOPICA 40/50	OP	OP	OP	OP	OP		OP	
VERA BASIC 45	OP	OP	OP	OP	OP	OP	OP	
VERA BASIC 55	OP	OP	OP	OP	OP	OP		
VERA BASIC 40/50	OP	OP	OP	OP	OP		OP	

CLIK-CLAK

Mosquitera vertical con cierre a trinquete y sistema con botón



CLIK-CLAK



CLIK-CLAK 40/45/50/55

Deslizamiento: vertical
Enrollado: con muelle
Sistema de apertura: con trinquete
Cajón: redondeado de 45 y 55 mm o cuadrado de 40 y 50 mm
Adecuada para: ventana
Botón: sí
Red: en fibra de vidrio de serie, se suministra soldada y ribeteada en

los bordes. En lugar de la red se puede pedir la inserción de telas oscurecedoras, filtrantes y a rayas.

Las telas oscurecedoras y filtrantes se destinan al uso interno y se suministran sin botones, que se deberán solicitar con el pedido como opcionales.

Se suministra: a medida

CLIK-CLAK 45/55



■ Cajón de 45



■ Cajón de 55



CLIK-CLAK 40/50



■ Cajón de 40



■ Cajón de 50



Características técnicas e información para pedidos

Medidas aconsejadas (mm)

Cajón	Anchura (min / max)	Altura (min / max)
45/50	500 / 1600	- / 2400 (1550 cajón de 40)
55	500 / 1800	- / 2600

Con tela **STRONG** (opcional)

Cajón	Anchura (min / max)	Altura (min / max)
45/50	500 / 1600	- / 2000 (1400 cajón de 40)
55	500 / 1800	- / 2200

Con tela filtrante/oscurecedora (sin botones)

Cajón	Anchura (min / max)	Altura (min / max)
45/50	500 / 1500	- / 1000 (800 cajón de 40)
55	500 / 1500	1700

Si necesita productos que están cerca de los límites recomendados, póngase en contacto con la empresa antes de realizar un pedido.

Cómo hacer un pedido

Comunicar las dimensiones indicando el tipo de medida y las dimensiones del cajón:

- **medida LUZ**, la mosquitera - respecto a las medidas del hueco - se suministrará: 3 mm menos (modelos 45/55), 2 mm menos (modelos 40/50)

- **medida ACABADA**, la mosquitera se suministrará con las medidas solicitadas.

A falta de datos al respecto se utilizará automáticamente la medida luz y el cajón de 55 mm.

Cuando se solicite la opción del SISTEMA SOFT la anchura mínima del cajón tendrá que ser de 60 mm.

En el caso de medidas próximas a las aconsejadas rogamos contactar con la empresa antes de solicitar un pedido.

Colores disponibles

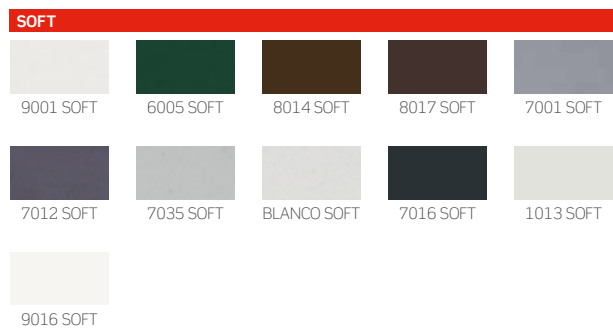
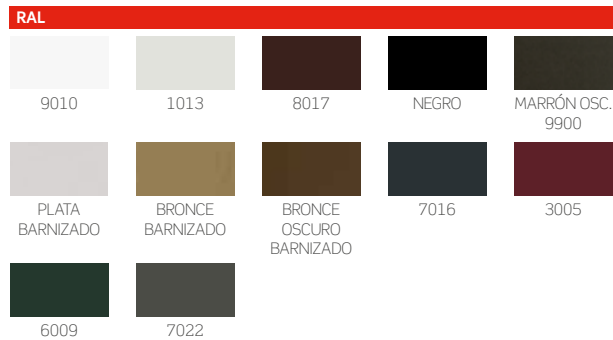

Accesorios

SE= DE SERIE / OP= OPCIONAL

MODELO	BETTER VUE	SUNOX	STRONG	rete NERA	Sistema SOFT	CLIPS	APLICAZIONE FRONTALE
CLIK- CLAK 45	OP	OP	OP	OP	OP	OP	OP
CLIK- CLAK 55	OP	OP	OP	OP	OP	OP	
CLIK-CLAK 40/50	OP	OP	OP	OP	OP		OP

KETTY

Mosquitera vertical a cadena



KETTY PLUS 50/55



KETTY PLUS 50/55



KETTY 50/55



KETTY 50/55

Deslizamiento: vertical

Enrollado: muelle-cadena (modelo Ketty Plus) y manual de cadena (modelo Ketty)

Sistema de apertura: de cadena, también con Sistema "PUSH UP" (modelo Ketty Plus)

Cajón: redondeado de 55 mm o cuadrado de 50 mm, también en versión con guías telescópicas para la instalación en huecos que no cuadran perfectamente (mod. Ketty Plus)

Adecuada para: ventana y puerta acristalada

Botón: sí

Red: en fibra de vidrio de serie, se suministra soldada y ribeteada en los bordes. En lugar de la red se puede pedir la inserción de telas oscurecedoras, filtrantes y a rayas. **Las telas oscurecedoras y filtrantes se destinan al uso interno y se suministran sin botones, que se deberán solicitar con el pedido como opcionales.**

Se suministra: a medida

Opción: es posible solicitar un doble mando para poder abrir también desde el exterior, para todos los modelos.

KETTY PLUS 55



■ Cajón de 55

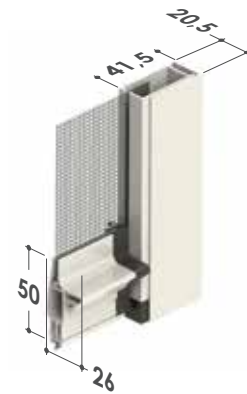

De serie



Sistema PUSH UP

- Sistema de apertura "PUSH UP", presionar hacia abajo
- Guías telescópicas



KETTY PLUS 50



■ Cajón de 50

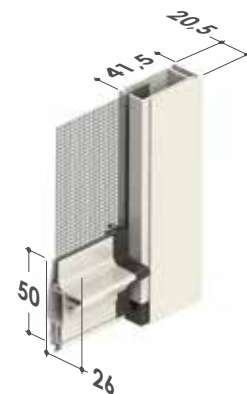

De serie



Sistema PUSH UP

- Sistema de apertura "PUSH UP", presionar hacia abajo
- Guías telescópicas



KETTY 55



■ Cajón de 55



KETTY 50



■ Cajón de 50

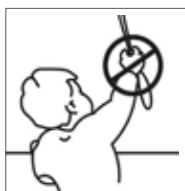

TENSOR DE CADENA PARA FIJACIÓN EN PARED

Para nuestros productos, **instalados al interior o al exterior**, se suministra dispositivo tensor de cadena conforme a las prescripciones de las normas europeas EN 13120 (puntos 8.2 y 15 con referencia a la protección del estrangulamiento), EN 16433: 2014 y EN 16434:2014.

Los dispositivos en efecto cumplen con la obligación general de seguridad de los productos lanzados en el mercado según la directiva 2001/95/CE del Parlamento y del Consejo Europeo.



Características técnicas e información para pedidos

Medidas aconsejadas (mm)

Cajón	Anchura (min / max)	Altura (min / max)
KETTY PLUS 55	500 / 1600	- / 2600 (2400 cajón de 50)
KETTY 55	300 / 1600	- / 2600 (2400 cajón de 50)

Con tela **STRONG** (opcional)

Cajón	Anchura (min / max)	Altura (min / max)
KETTY PLUS 55	500 / 1600	- / 2400 (2200 cajón de 50)
KETTY 55	300 / 1600	- / 2400 (2200 cajón de 50)

Con tela filtrante/oscurecedora (sin botones)

Cajón	Anchura (min / max)	Altura (min / max)
KETTY PLUS 55	500 / 1500	- / 1500 (1000 cajón de 50)
KETTY 55	300 / 1500	- / 1500 (1000 cajón de 50)

Si necesita productos que están cerca de los límites recomendados, póngase en contacto con la empresa antes de realizar un pedido.

Cómo hacer un pedido

Comunicar las dimensiones indicando el tipo de medida y las dimensiones del cajón:

- **medida LUZ**, la mosquitera -respecto a la medida del hueco- se suministrará 3 mm menos (mod Ketty 55 Plus) y 2 mm menos (mod. Ketty y Ketty 50 Plus) respecto a las medidas del hueco
- **medida ACABADA**, la mosquitera se suministrará con las medidas solicitadas.

A falta de datos al respecto se utilizará de manera automática la medida luz aplicando la cadena de accionamiento al lado derecho (vista interior).

Accesorios

SE= DE SERIE / OP= OPCIONAL

MODELLO	BETTER VUE	SUNOX	STRONG	rete NERA	CLIPS	APPLICAZIONE FRONTALE
KETTY PLUS 55	OP	OP	OP	OP	OP	
KETTY PLUS 50	OP	OP	OP	OP		OP
KETTY 55	OP	OP	OP	OP	OP	
KETTY 50	OP	OP	OP	OP		OP

Colores disponibles

RAL				
9010	1013	8017	NEGRO	MARRÓN OSC. 9900
PLATA BARNIZADO	BRONCE BARNIZADO	BRONCE OSCURO BARNIZADO	7016	3005
6009	7022			

SOFT				
9001 SOFT	6005 SOFT	8014 SOFT	8017 SOFT	7001 SOFT
7012 SOFT	7035 SOFT	BLANCO SOFT	7016 SOFT	1013 SOFT
9016 SOFT				

RAFFAELLO			
GRIS RAFFAELLO	VERDE RAFFAELLO	MARRÓN RAFFAELLO	MARRÓN OSCURO MV

OXIDADO		SABLÈ	
TITANIO	BRONCE OSCURO OXID.	NOIR SABLÈ	CORTEN SABLÈ

MADERA				
NOGAL EFFECTA	NOGAL 100	NOGAL 100 R	RENOLIT CLARO	RENOLIT SCURO
PINO 1	CEREZO CON LLAMA	CEREZO CON LLAMA R	CEREZO ATLÁNTICO R	NOGAL 101 R
CASTAÑO C 378 R	OLMO CLARO R	OLMO SCURO R	RENOLIT BLANCO	

WIND VERTICAL

Mosquitera vertical clásica sin botón



WIND 32



WIND 32
WIND 32 TRINQUETE
WIND 32 EN BARRAS



WIND 42



WIND 42
WIND 42 TELESCÓPICA
WIND 42 TRINQUETE
WIND 42 TEL. TRINQUETE
WIND 42 MUELLA-CADENA
WIND 42 SIMPLY
WIND 42 EN BARRAS
WIND 42 VERTICAL EN KIT
WIND 42 FAST
WIND 42 SMART



WIND 45



WIND UP 45 (APLICACIÓN FRONTAL)

Deslizamiento:vertical

Enrollado: de muelle/muelle-cadena

Sistema de apertura: de muelle, de cadena o con trinquete o con sistema Push Up (Wind Smart)

Cajón: redondeado de 32 o 42 mm, también en versión con cabezales telescópico para la instalación en huecos que no cuadran perfectamente

Versión alternativa: disponible con sistema de aplicación frontal (el cajón es de 45 mm), en huecos que no permiten la instalación del cajón y las guías.

Adecuada para: ventana

Botón: no

Red: en fibra de vidrio de serie. En lugar de la red se puede solicitar la inserción de telas oscurecedoras, filtrantes y a rayas.

Las telas oscurecedoras y filtrantes son para el uso in-

terno y sólo se encuentran disponibles para los modelos con cajón de 42 mm

Se suministra: a medida / en kit / en barras de 6 mt (para mas información contactar con la empresa)

Nota: se suministran clips metálicos - para fijar en las paredes del hueco - que permiten enganchar rápidamente el cajón. Dotada también con unos pies regulables para facilitar de la adherencia de la barra manilla en caso de huecos que no cuadran.

Color Line: accesorios combinados con los colores de los perfiles para los modelos **Wind 42 Fast** y **Wind 42 Smart**. Disponibles en los colores **blanco, marfil, gris y negro**.

En combinación con los colores **blanco, marfil o gris** el cepillo se suministrará de color **gris**. Para los **demás colores**, si no se especifica nada, el cepillo se suministrará de color **negro**.

WIND 32/42

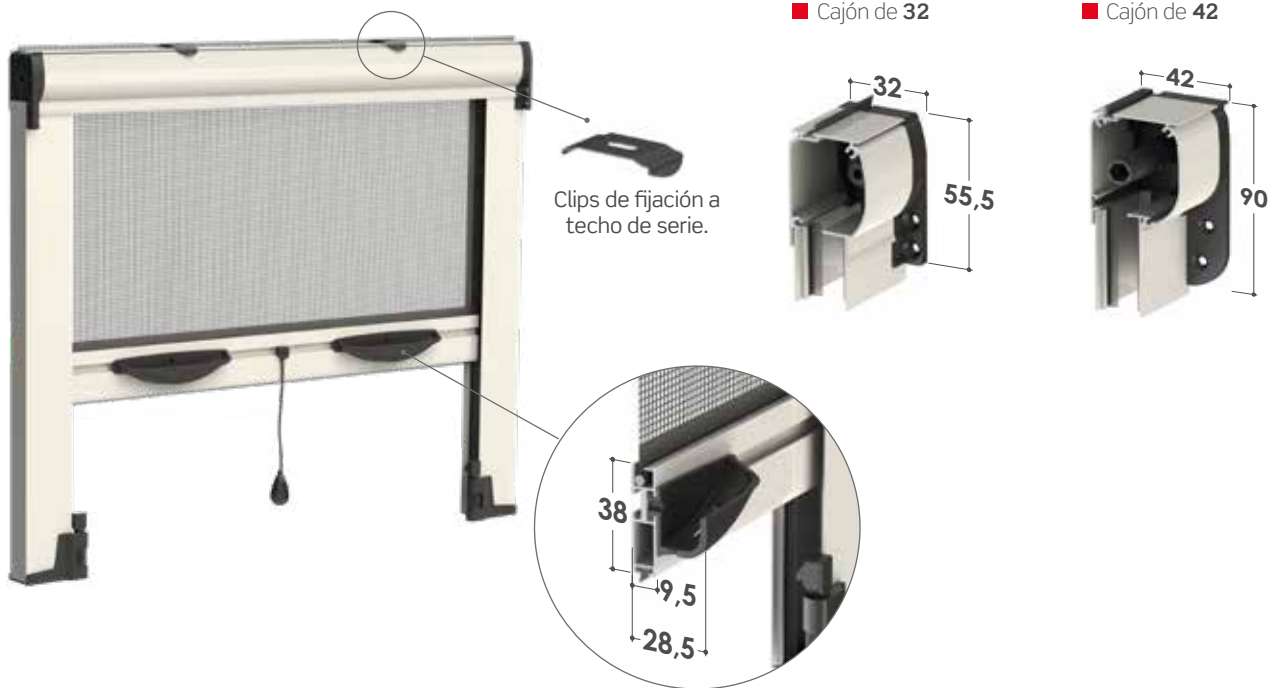

WIND 42 TELESCÓPICA



Opcional

 **Regulación externa de la carga del muelle**

Es posible intervenir en la regulación de la carga del muelle interno actuando con la llave suministrada en el correspondiente agujero colocado en el cabezal.

Cuando se solicite la carga del muelle externa, la mosquitera estará dotado de cabezales específicos.

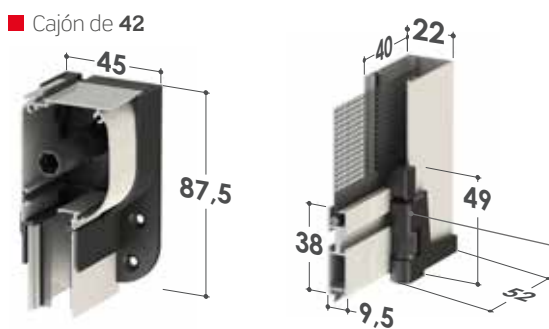

Con pies regulables de serie, permite una adherencia perfecta de la barra manilla a la superficie de apoyo.

WIND 42 MUELLE-CADENA



■ Cajón de 42

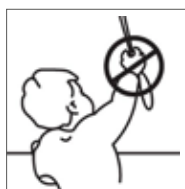

TENSOR DE CADENA PARA FIJACIÓN EN PARED

Para nuestros productos, **instalados al interior o al exterior**, se suministra dispositivo tensor de cadena conforme a las prescripciones de las normas europeas EN 13120 (puntos 8.2 y 15 con referencia a la protección del estrangulamiento), EN 16433: 2014 y EN 16434:2014.

Los dispositivos en efecto cumplen con la obligación general de seguridad de los productos lanzados en el mercado según la directiva 2001/95/CE del Parlamento y del Consejo Europeo.

WIND 42 SIMPLY



■ Cajón de 42



Cabezales telescópicos con muelles por expansión, para una instalación rápida y en huecos irregulares.

De serie



Regulación externa de la carga del muelle

Es posible intervenir en la regulación de la carga del muelle interno actuando con la llave suministrada en el correspondiente agujero colocado en el cabezal.

Cuando se solicite la carga del muelle externa, la mosquitera estará dotado de cabezales específicos.



WIND 42 FAST



■ Cajón de 42



Pies por expansión de serie, apertura máxima.

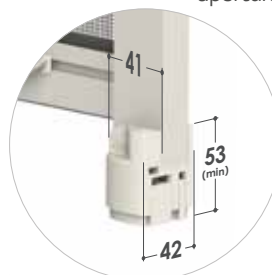

Sistema de fijación por expansión ajustable internamente a través de llaves Allen.

Los cabezales y los pies por expansión, adaptándose a la pared, permiten el funcionamiento de la mosquitera también si el cajón o las guías son más cortas (**hasta 1 cm**) o para corregir irregularidad del hueco.

Opciones

■ Bloqueo manilla

- Permite una parada anticipada de la barra manilla, útil cuando hay luz superior
- Compatible con todos los sistemas wind verticales



■ WIND 42 - Pié inclinado

- Inclinación del pié 5°
- Permite una adherencia perfecta a los umbrales inclinados



■ Trinquete

Accionamiento disponible en los modelos con cajón 32/42, 42 telescópico y con cajón 45.

El sistema de apertura de doble pulsador previene la apertura accidental por parte de los niños.

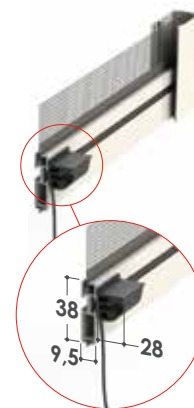

Versiónes en barras y en kit

Algunos modelos Wind están disponibles también en barras y en kit. Consulte la lista de precios para conocer los componentes y accesorios disponibles para la venta en kit o en barra

WIND 42 SMART



Consultar previamente pág. 92 del catálogo, para pedidos relacionados con este modelo.



■ Cajón de 42

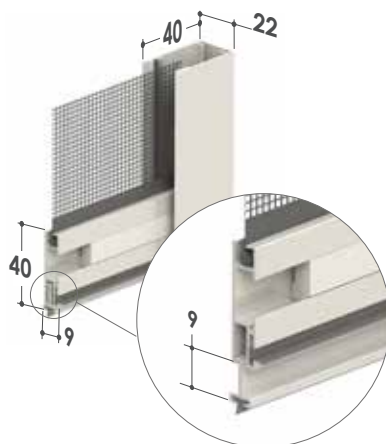

Funciones de serie

- Barra-manilla con perfil telescópico

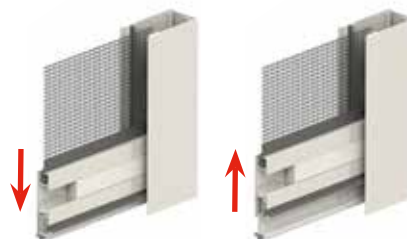

- Pies regulables (se pueden fijar a la altura deseada)
- Cepillo colocado en la parte inferior y en la parte interna de la barra manilla
- Cabezales auto portantes;
- Posibilidad de instalación con fijación frontal (hay que pedir)

Opcional



Regulación externa de la carga del muelle

Es posible intervenir en la regulación de la carga del muelle interno actuando con la llave suministrada en el correspondiente agujero colocado en el cabezal.



Cuando se solicite la carga del muelle externa, la mosquitera estará dotado de cabezales específicos.

NOVEDAD 2020

■ Nueva manilla

Fijación lateral: manilla altura 10 mm

Fijación frontal: manilla baja 6 mm

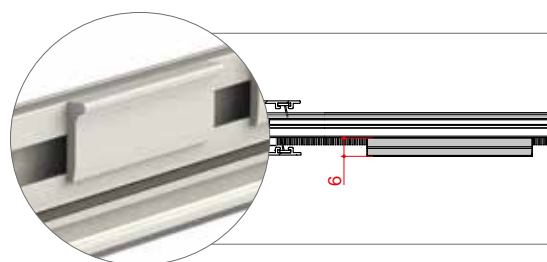
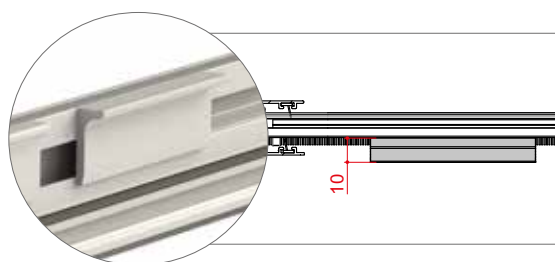

WIND 45 UP



■ Cajón de 45

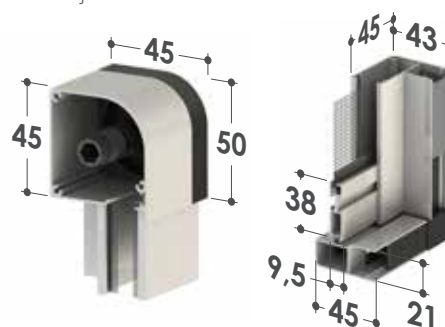

Producto ideal para la instalación en espacios reducidos, el cajón y las guías están insertados al interior de un marco que se aplica frontalmente al hueco mediante unos clips de fijación.

Hay disponible una versión con accionamiento de cadena (solo mando desde el exterior).



Consultar previamente pág. 92 del catálogo, para pedidos relacionados con este modelo.

Características técnicas e información para pedidos

Medidas aconsejadas (mm)

Cajón	Anchura (min / max)	Altura (min / max)
32	500 / 1600	- / 1400
42	500 / 1600	- / 2500
42 molla/catena	600 / 1600	- / 2500
45	500 / 1600	- / 2500

Con tela **STRONG** (opcional)

Cajón	Anchura (min / max)	Altura (min / max)
32	500 / 1600	- / 1000
42	500 / 1600	- / 2000
45	500 / 1600	- / 2000

Si necesita productos que están cerca de los límites recomendados, póngase en contacto con la empresa antes de realizar un pedido.

Cómo hacer un pedido

Comunicar las dimensiones indicando el tipo de medida y las dimensiones del cajón:

- **medida LUZ**, la mosquitera se suministrará 2 mm menos respecto a la medida del hueco; (con medida luz, la WIND 45 se suministra con anchura+ 90 mm y altura + 66 mm)
- **medida ACABADA**, la mosquitera se suministrará con las medidas solicitadas.

A falta de datos al respecto se utilizará automáticamente la medida luz .

Versión muelle-cadena: a menos que no se solicite de otra forma, la cadena se monta a la derecha (vista interior). Se ruega pedir únicamente este modelo si entre la barra manilla y el eventual cierre hay espacio suficiente para el accionamiento. **Para garantizar el correcto funcionamiento del producto la anchura debe ser superior a 60 cm.**

En fase de pedido especificar siempre el modelo y la dimensión del cajón. Para introducir telas oscurecedoras/filtrantes contactar previamente la empresa.

Colores disponibles

Para los colores evidenciados en **rojo** están disponibles los accesorios con el color a juego.

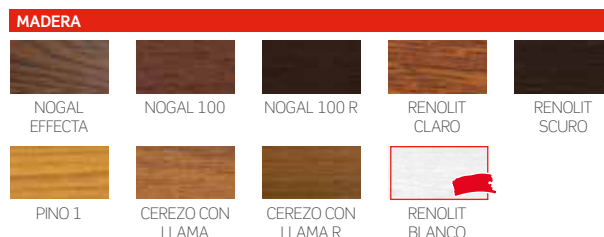
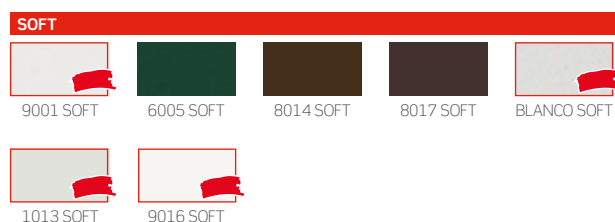
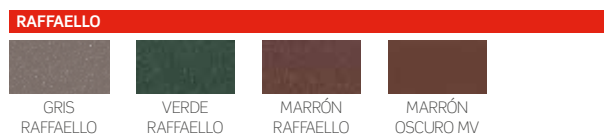
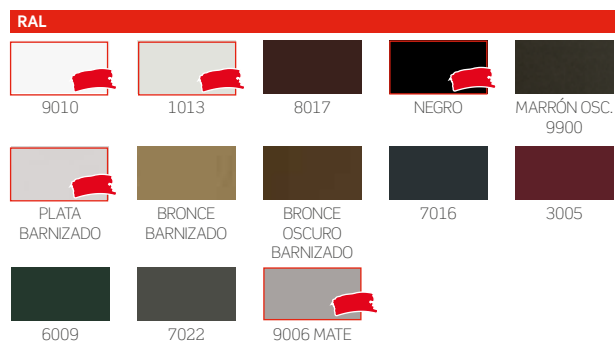

Colores disponibles in kit

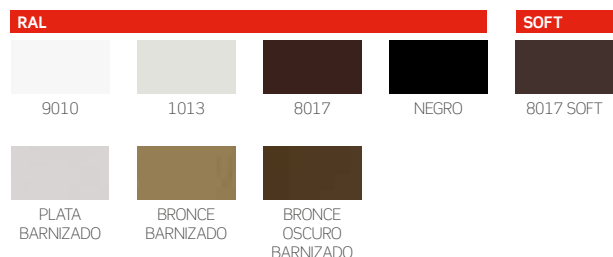

Color Line

Para los colores **9010, 9016 Soft, Blanco Soft** y **Renolit Blanco** los accesorios a juego serán de color **blanco**.

Para los colores **1013, 1013 Soft** y **9001 Soft** los accesorios a juego serán de color **marfil**.

Para los colores **9006 Mate** y **Plata Barnizado** los accesorios a juego serán de color **gris**.

Para los **restantes colores** y los fuera de gama los accesorios a juego serán de color **negro**.

N.B.: los accesorios de color solo están disponibles para los modelos Wind 42 Fast y Wind 42 Smart.

Accesorios

SE=DE SERIE / OP= OPCIONAL

MODELO	BETTER VUE	SUNOX	STRONG	rete NERA	Sistema SOFT	CLIPS	APPLICAZIONE FRONTOLE	
WIND 32/TRINQUETE	OP	OP	OP	OP	OP	SE	OP	
WIND 42/TRINQUETE	OP	OP	OP	OP	OP	SE	OP	
WIND 42 CADENA	OP	OP	OP	OP		SE	OP	
WIND 42 TELESCÓPICA	OP	OP	OP	OP	OP	OP	OP	OP
WIND SIMPLY (42)	OP	OP	OP	OP	OP	OP	OP	OP
WIND SMART (42)	OP	OP	OP	OP	OP			OP
WIND FAST (42)	OP	OP	OP	OP	OP			
WIND UP (45)	OP	OP	OP	OP	OP	SE		

- 50 LARA
- 57 VALERIA
- 61 CLARA
- 73 WIND LATERAL
- 80 PHANTOM **TOP**
- 85 PHANTOMATIK
- 87 SNAKE **TOP**
- 91 LINDAPLUS
- 94 SOFFY
- 96 MINIMA
- 100 MINIMA UP



3. deslizamiento lateral

LARA

Mosquitera lateral con sistema botón



LARA TOP



LARA TOP 45/55
LARA TOP 40/50



LARA TELESCÓPICA



LARA TELESCÓPICA 45/55
LARA TELESCÓPICA 40/50



LARA BASIC



LARA BASIC 45/55
LARA BASIC 40/50

Deslizamiento: lateral

Enrollado: con muelle

Sistema de apertura:

- modelos **TOP** cierre estándar con Dual Hook, opcionalmente con imán.
- Modelos telescópicos con imán o bien opcionalmente con gancho o Dual Hook, en caso de uso del sistema de disminución de velocidad Soft, es aconsejable solicitar cierre con gancho.
- Modelos Basic con gancho, opcionalmente con imán, en el pedido es aconsejable la solicitar la maneta plegable externa (cuando está cerrada sobresale aproximadamente 11 cm)

Cajón: redondeado por 45 o 55 mm o cuadrado por 40 y 50 mm, también en versión con guías telescópicas, para la instalación en huecos no simétricos

Adecuada para: puerta acristalada

Botón: sí

Red: en fibra de vidrio de serie, se suministra soldada y ribeteada en los bordes. En lugar de la red se puede solicitar la inserción de telas oscurecedoras, filtrantes y a rayas. **Las telas oscurecedoras y filtrantes se destinan al uso interno y se suministran sin botones, que se deberán solicitar con el pedido como opcionales.**

Se suministra: a medida

Color Line: Accesorios combinados con los colores de los perfiles para el modelo **Lara Top**. Disponibles en los colores **blanco, marfil, gris y negro**.

En combinación con los colores **blanco, marfil o gris** el cepillo se suministrará de color **gris**. Para los **demás colores**, si no se especifica nada, el cepillo se suministrará de color **negro**.

LARA TOP 45/55



De serie



Color Line

Están disponibles los accesorios visibles con tinta: **BLANCO, MARFIL, GRIS Y NEGRO.**



Regulación externa de la carga del muelle



Es posible intervenir en la regulación de la carga del muelle interno actuando con la llave suministrada en el correspondiente agujero colocado en el cabezal.



Sistema Soft: desaceleración del enrollado

Cuando curse el pedido solicite la instalación del sistema soft especial que ralentiza el enrollado de la red dentro del cajón, eliminando ruidos molestos.

■ Cajón de 45
Cabezales inferiores

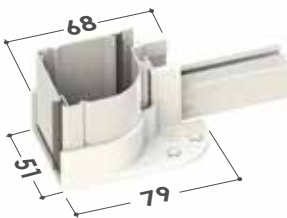

■ Cajón de 55
Cabezales inferiores

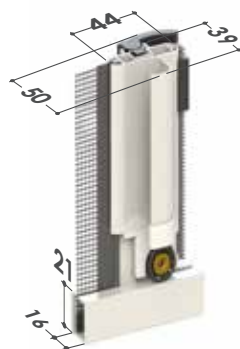
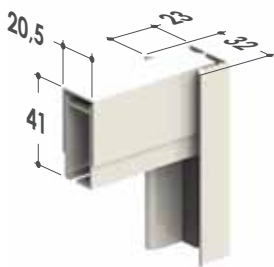
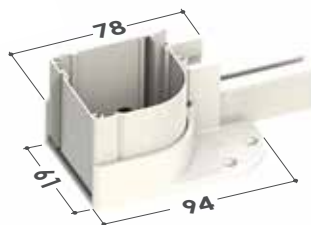

Nueva barra manilla

Barra manilla ZAB03L con aleta.



[DUAL HOOK] Dual Hook: sistema de cierre reforzado con doble gancho

El sistema refuerza el cierre por medio de 2 ganchos, montados en la barra manilla, y los topes que se encuentran en el perfil de enganche lateral.

Consultar pág. 89 del catálogo, para más información.

Opcional

Sistema de apertura con imán

Es posible pedir este sistema de apertura, solicitando la opción.

LARA TOP 40/50



■ Cajón de 40
Cabezales inferiores

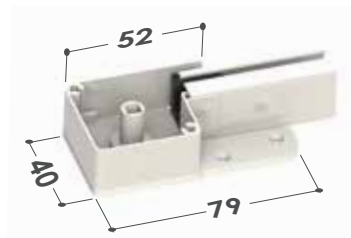

■ Cajón de 50
Cabezales inferiores

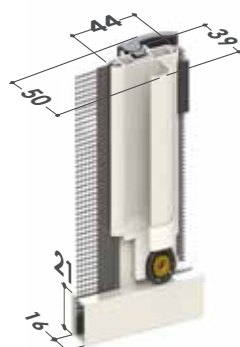
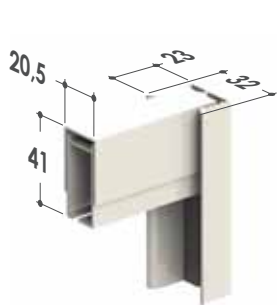
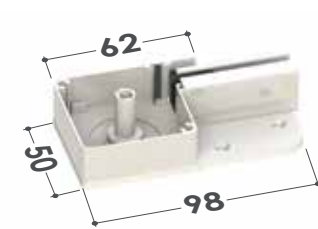

De serie



Color Line

Están disponibles los accesorios visibles con tinta: **BLANCO, MARFIL, GRIS Y NEGRO.**



Sistema Soft:
desaceleración del enrollado

Cuando curse el pedido solicite la instalación del sistema soft especial que ralentiza el enrollado de la red dentro del cajón, eliminando ruidos molestos.



Nueva barra manilla

Barra manilla ZAB03L con aleta.



[DUAL HOOK] Dual Hook: sistema de cierre reforzado con doble gancho

El sistema refuerza el cierre por medio de 2 ganchos, montados en la barra manilla, y los topes que se encuentran en el perfil de enganche lateral.

Consultar **pág. 89** del catálogo, para mas información.

Opcional

Sistema de apertura con imán

Es posible pedir este sistema de apertura, solicitando la opción.

LARA TELESCÓPICA 45/55



■ Cajón de 45
Cabezales inferiores

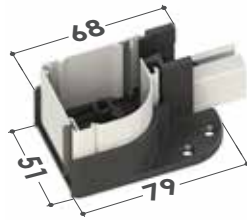

■ Cajón de 55
Cabezales inferiores

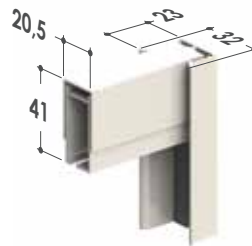
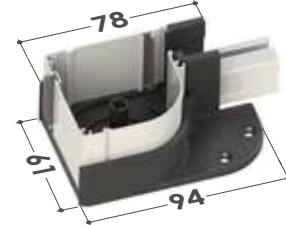

Guía telescópica regulable

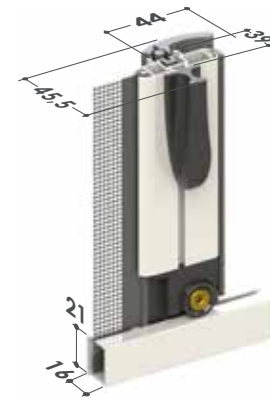

LARA TELESCÓPICA 40/50



■ Cajón de 40
Cabezales inferiores



■ Cajón de 50
Cabezales inferiores

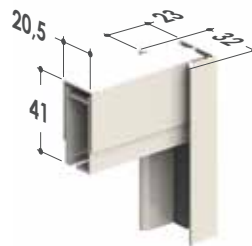

Guías telescópicas ajustables

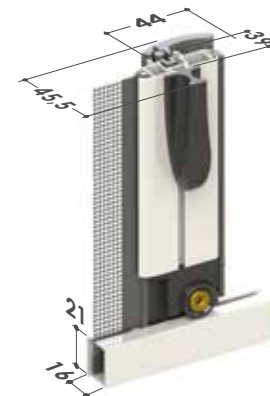

Características especiales y sistemas opcional

■ De serie



Sistema para drenar el agua

La guía inferior está dotada de ojales para drenar el agua que evitan la molestia de que se deposite.



■ Opcional



Regulación externa de la carga del muelle

Es posible intervenir en la regulación de la carga del muelle interno actuando con la llave suministrada en el correspondiente agujero colocado en el cabezal.



■ Opcional



Enganche lateral telescópico

Para instalaciones en huecos con anchuras que no cuadran.

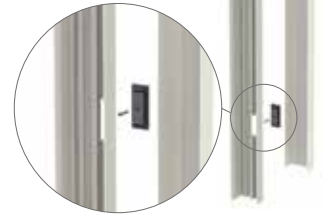

LARA BASIC 45/55



■ Cajón de 45
Cabezas inferiores

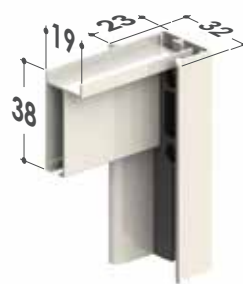

■ Cajón de 55
Cabezas inferiores

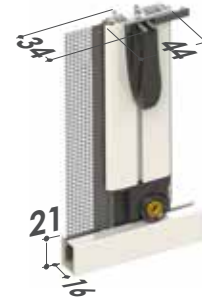
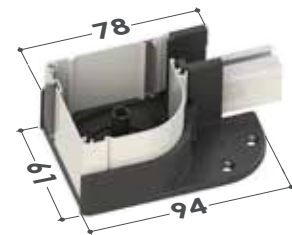

LARA BASIC 40/50



■ Cajón de 40
Cabezales inferiores

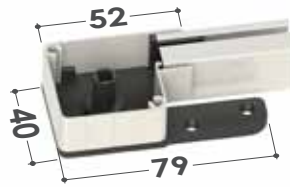

■ Cajón de 50
Cabezales inferiores

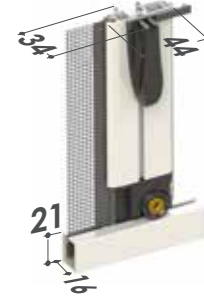
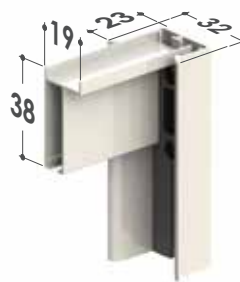
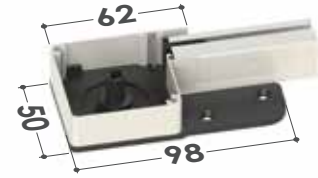

Características técnicas e información para pedidos

Medidas aconsejadas (mm)

Cajón	Anchura (min / max)	Altura (min / max)
45/50	- / 1500 (1300 cajón de 40)	1500 / 2500
55	- / 1600	1500 / 2500

Con red negra **STRONG** (opcional)

Cajón	Anchura (min / max)	Altura (min / max)
45/50	- / 1300 (1100 cajón de 40)	1500 / 2500
55	- / 1400	1500 / 2500

Con tela filtrante/oscurecedora (sin botones)

Cajón	Anchura (min / max)	Altura (min / max)
45/50	- / 800 (700 cajón de 40)	1500 / 2300
55	- / 900	1500 / 2300

Si necesita productos que están cerca de los límites recomendados, póngase en contacto con la empresa antes de realizar un pedido.

Cómo hacer un pedido

Comunicar las dimensiones indicando el tipo de medida y las dimensiones del cajón:

• **medida de LUZ**, la mosquitera - con respecto de la medida del hueco se fabricará:

menos 2 mm (modelos Lara TOP 40/50 - Lara telescópica 40/50 - Lara Basic 40/50);

menos 3 mm (modelo Lara Basic 45/55);

menos 4 mm (modelo Lara TOP 45/55 - Lara telescópica 45/55);

• **medida ACABADA**, la mosquitera se suministrará con las medidas solicitadas.

A falta de datos al respecto se utilizará automáticamente la medida luz y el cajón de 55 mm.

En caso de que no haya solicitado otra cosa, el cajón está concebido para ser instalado a la izquierda (vista interior).

Colores disponibles

Para los colores evidenciados en **rojo** están disponibles los accesorios con el color a juego.

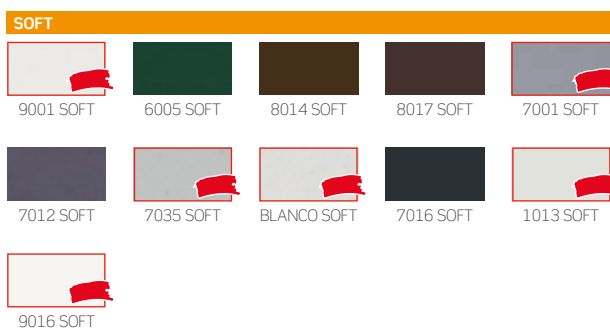
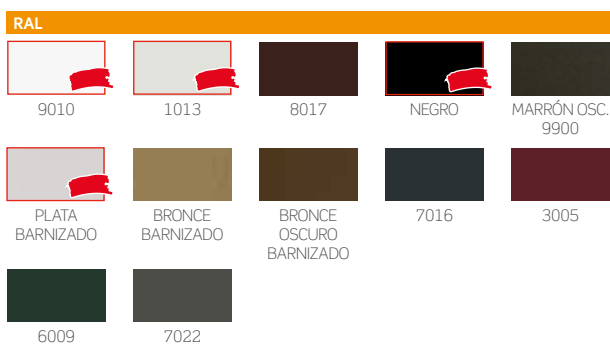

Los siguientes acabados de color se consideraran como precio **BASE RAL** para este modelo y solo para la versión **TOP**. Pero no estaran disponibles en stock.

- Bronce oscuro oxidado
- Plata oxidado
- Titanio inox
- RAL 8014
- RAL 7012
- RAL 6005

Color Line

N.B.: los accesorios de color solo están disponibles para el modelo **Lara Top**.

Para los colores **9010, 9016 SOFT, Blanco SOFT** y **RENOLIT Blanco** los accesorios a juego serán de color **blanco**.

Para los colores **7001 Soft, 7035 Soft** y **Plata Barnizado** los accesorios a juego serán de color **gris**.

Para los colores **1013, 1013 Soft** y **9001 Soft** los accesorios a juego serán de color **marfil**.

Para los **restantes colores** y los **fuera de gama** los accesorios a juego serán de color **negro**.

Accesorios

SE= DE SERIE / OP= OPCIONAL

MODELOS	BETTER VIEW	SUNOX	STRONG	rete NERA	Sistema SOFT	CLIPS	APLICACIONE FRONTALE	DUAL HOOK	+	+	+
LARA TOP 45	OP	OP	OP	OP	SE	SE	OP	SE		SE	OP
LARA TOP 55	OP	OP	OP	OP	SE	SE		SE		SE	OP
LARA TOP 40	OP	OP	OP	OP	SE		OP	SE			OP
LARA TOP 50	OP	OP	OP	OP	SE		OP	SE			OP
LARA 45 TELESCÓPICA	OP	OP	OP	OP	OP	SE	OP	OP	OP	OP	OP
LARA 55 TELESCÓPICA	OP	OP	OP	OP	OP	SE		OP	OP	OP	OP
LARA 40 TELESCÓPICA	OP	OP	OP	OP	OP		OP	OP	OP		OP
LARA 50 TELESCÓPICA	OP	OP	OP	OP	OP		OP	OP	OP		OP
LARA 45 BASIC	OP	OP	OP	OP	OP	OP	OP	OP	SE		OP
LARA 55 BASIC	OP	OP	OP	OP	OP	OP		OP	SE		OP
LARA 40 BASIC	OP	OP	OP	OP	OP		OP	OP	SE		OP
LARA 50 BASIC	OP	OP	OP	OP	OP		OP	OP	SE		OP

VALERIA

Mosquitera lateral con sistema botón y doble cajón



VALERIA TOP



VALERIA TOP 45/55
VALERIA TOP 40/50



VALERIA TELESCÓPICA



VALERIA TELESCÓPICA 45/55
VALERIA TELESCÓPICA 40/50



VALERIA BASIC



VALERIA BASIC 45/55
VALERIA BASIC 40/50

Deslizamiento: lateral

Tipos: doble cajón con guía baja de 2 cm

Enrollado: con muelle

Sistema de apertura:

- Modelos **TOP** cierre estándar con Dual Hook, opcionalmente con imán.
- Modelos telescópicos con imán o bien opcionalmente con gancho o Dual Hook, en caso de uso del sistema de disminución de velocidad Soft, es aconsejable solicitar cierre con gancho.
- Modelos Basic con gancho, opcionalmente con imán, en el pedido es aconsejable la solicitar la manilla plegable externa (cuando está cerrada sobresale aproximadamente 11 cm).

Cajón: doble, redondeado por 45 o 55 mm o cuadrado por 40 y 50 mm, también en versión con guías telescópicas, para la instalación en huecos no simétricos

Adecuada para: puerta acristalada

Botón: sí

Red: en fibra de vidrio de serie, se suministra soldada y ribeteada en los bordes. En lugar de la red se puede pedir la inserción de telas oscurecedoras, filtrantes y a rayas. **Las telas oscurecedoras y filtrantes se destinan al uso interno y se suministran sin botones, que se deberán solicitar con el pedido como opcionales.**

Se suministra: a medida

VALERIA TOP 45/55



■ Cajón de 45
Cabezales inferiores

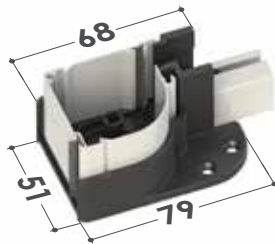

■ Cajón de 55
Cabezales inferiores

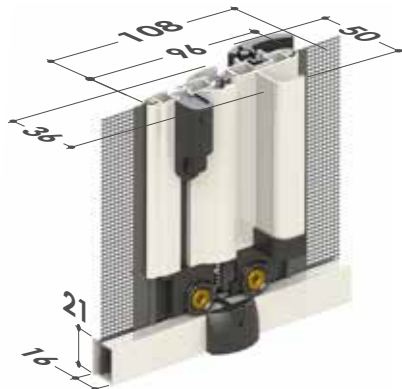
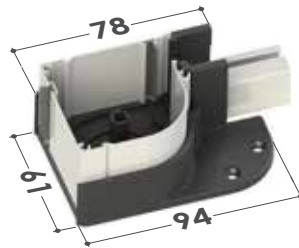

De serie



Regulación externa de la carga del muelle

Es posible intervenir en la regulación de la carga del muelle interno actuando con la llave suministrada en el correspondiente agujero colocado en el cabezal.



Sistema Soft: desaceleración del enrollado

Cuando curse el pedido solicite la instalación del sistema soft especial que ralentiza el enrollado de la red dentro del cajón, eliminando ruidos molestos.



Nueva barra manilla

Barra manilla ZAB03L con aleta.



DUAL HOOK: sistema de cierre reforzado con doble gancho

El sistema refuerza el cierre por medio de 2 ganchos, montados en la barra manilla, y los topes que se encuentran en el perfil de enganche lateral.

Consultar pág. 89 del catálogo, para mas información.

Opcional

Sistema de apertura con imán

Es posible pedir este sistema de apertura, solicitando la opción.

VALERIA TOP 40/50



■ Cajón de 40
Cabezales inferiores

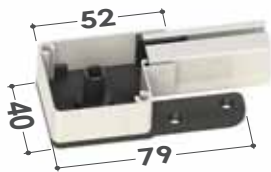

■ Cajón de 50
Cabezales inferiores

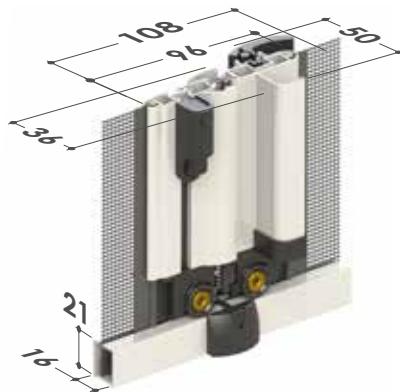
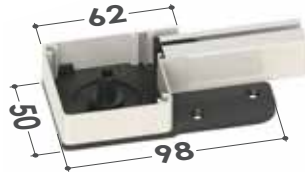
*De serie*

Sistema Soft:
desaceleración del enrollado

Cuando curse el pedido solicite la instalación del sistema soft especial que ralentiza el enrollado de la red dentro del cajón, eliminando ruidos molestos.



Nueva barra manilla

Barra manilla ZAB03L con aleta.



DUAL HOOK Dual Hook: sistema de cierre reforzado con doble gancho

El sistema refuerza el cierre por medio de 2 ganchos, montados en la barra manilla, y los topes que se encuentran en el perfil de enganche lateral.

Consultar pág. 89 del catálogo, para más información.

Opcional

Sistema de apertura con imán

Es posible pedir este sistema de apertura, solicitando la opción.

VALERIA TELESCÓPICA 45/55



■ Cajón de 45
Cabezas inferiores

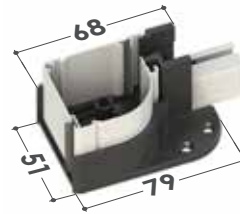

■ Cajón de 55
Cabezas inferiores

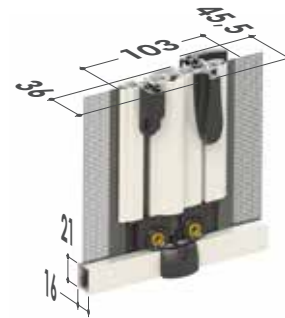
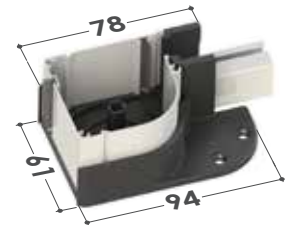

VALERIA TELESCÓPICA 40/50



■ Cajón de 40
Cabezas inferiores



■ Cajón de 50
Cabezas inferiores

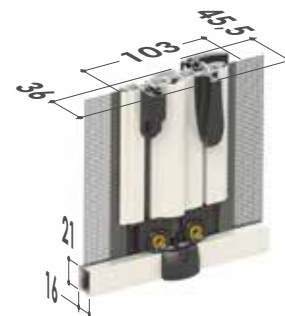
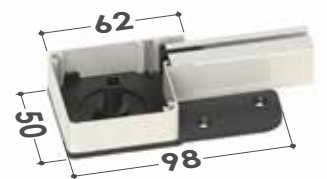

VALERIA BASIC 45/55



■ Cajón de 45
Cabezas inferiores

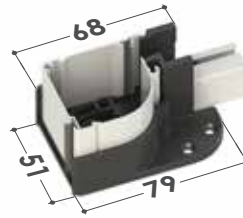

■ Cajón de 55
Cabezas inferiores

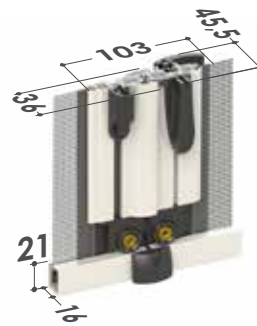
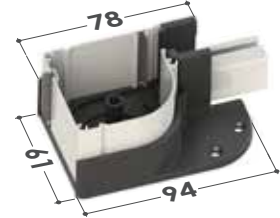

VALERIA BASIC 40/50



■ Cajón de 40
Cabezas inferiores



■ Cajón de 50
Cabezas inferiores

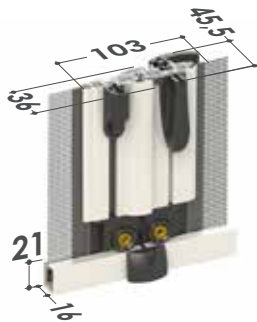
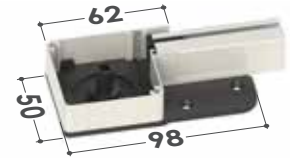

Característica especial

■ De serie



Sistema para drenar el agua

La guía inferior está dotada de ojales para drenar el agua que evitan la molestia de que se deposite.



Características técnicas e información para pedidos

Medidas aconsejadas (mm)

Cajón	Anchura (min / max)	Altura (min / max)
45/50	1200 / 3000 (2600 cajón de 40)	1500 / 2500
55	1200 / 3200	1500 / 2500

Con red negra **STRONG** (opcional)

Cajón	Anchura (min / max)	Altura (min / max)
45/50	1200 / 2600 (2200 cajón de 40)	1500 / 2500
55	1200 / 2800	1500 / 2500

Con tela filtrante/oscurecedora (sin botones)

Cajón	Anchura (min / max)	Altura (min / max)
45/50	1200 / 1600 (1400 cajón de 40)	1500 / 2300
55	1200 / 1800	1500 / 2300

Si necesita productos que están cerca de los límites recomendados, póngase en contacto con la empresa antes de realizar un pedido.

Cómo hacer un pedido

Comunicar las dimensiones indicando el tipo de medida y las dimensiones del cajón:

• **medida de LUZ**, la mosquitera -con respecto de la medida del hueco- se fabricará:

menos 2 mm (modelos Valeria TOP 40/50 - Valeria telescópica 40/50 - Valeria Basic 40/50)

menos 3 mm (modelo Valeria Basic 45/55);

menos 4 mm (modelo Valeria TOP 45/55 - Valeria telescópica 45/55);

• **medida ACABADA**, la mosquitera se suministrará con las medidas solicitadas.

A falta de datos al respecto se utilizará automáticamente la medida luz y el cajón de 55 mm.

En caso de que no haya solicitado otra cosa, el cajón está concebido para ser instalado a la izquierda (vista interior).

En el caso de que no se especifique otra cosa, la mosquitera se fabricará con apertura central, hoja semifija a la izquierda (vista interior).

Es posible descentrar el cierre previa solicitud. En éste caso siempre hay que indicar la anchura de la hoja semifija.

Accesorios

SE= DE SERIE / OP= OPCIONAL

MODELO	BETTER VUE	SUNOX	STRONG	rete NERA	Sistema SOFT	CLIPS	APPLICAZIONE FRONTALE	SI	+	DUAL HOOK
VALERIA TOP 45	OP	OP	OP	OP	SE	SE	OP		SE	SE
VALERIA TOP 55	OP	OP	OP	OP	SE	SE			SE	SE
VALERIA TOP 40	OP	OP	OP	OP	SE		OP			SE
VALERIA TOP 50	OP	OP	OP	OP	SE		OP			SE
VALERIA 45 TELESCÓPICA	OP	OP	OP	OP	OP	SE	OP	OP	OP	OP
VALERIA 55 TELESCÓPICA	OP	OP	OP	OP	OP	SE		OP	OP	OP
VALERIA 40/50 TELESCÓPICA	OP	OP	OP	OP	OP		OP	OP		OP
VALERIA BASIC 45	OP	OP	OP	OP	OP	OP	OP	SE		OP
VALERIA BASIC 55	OP	OP	OP	OP	OP	OP		SE		OP
VALERIA BASIC 40	OP	OP	OP	OP	OP		OP	SE		OP
VALERIA BASIC 50	OP	OP	OP	OP	OP		OP	SE		OP

Colores disponibles

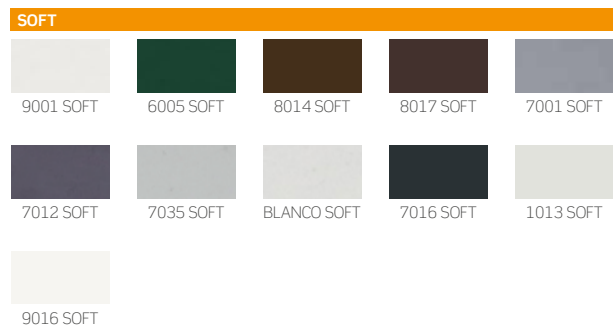
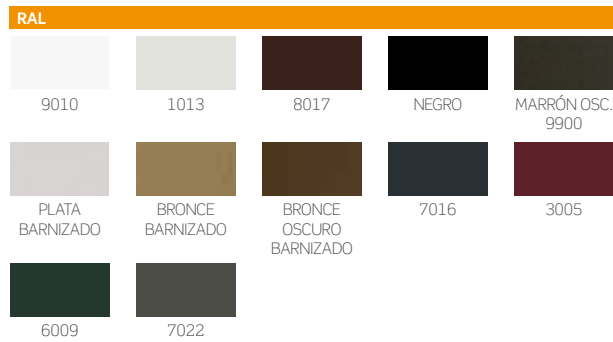

Los siguientes acabados de color se consideraran como precio **BASE RAL** para este modelo y solo para la versión **TOP**. Pero no estaran disponibles en stock.

- Bronce oscuro oxidado
- Plata oxidado
- Titanio inox
- RAL 8014
- RAL 7012
- RAL 6005

CLARA

Mosquitera lateral con sistema botón



CLARA TOP



CLARA TOP 45/55
CLARA TOP 40/50
CLARA TOP DOBLE 45/55
CLARA TOP DOBLE 40/50



CLARA



CLARA 45/55
CLARA 40/50
CLARA DOBLE 45/55
CLARA DOBLE 40/50



CLARA 015



CLARA 015

Deslizamiento: lateral

Tipos: guía baja con cantos redondeados (**sólo en color plata**) y guía telescópica superior para la instalación en huecos que no cuadran perfectamente, disponible también en versión con doble cajón.

Enrollado: con muelle

Sistema de apertura:

- Modelos **TOP** cierre estándar con Dual Hook, opcionalmente con imán.
- Modelos Basic con imán, opcionalmente con gancho o Dual Hook.

Cajón: redondeado de 45 o 55 mm o, como alternativa, cuadrado de 40 y 50 mm

Adecuada para: puerta acristalada

Botón: sí

Red: en fibra de vidrio de serie, se suministra soldada y ribeteada en los bordes. En lugar de la red se puede pedir la inserción de telas oscurecedoras, filtrantes y a rayas. **Las telas oscurecedoras y filtrantes se destinan al uso interno y se suministran sin botones, que se deberán solicitar con el pedido como opcionales.**

Se suministra: a medida

Color Line: accesorios combinados con los colores de los perfiles para el modelo **Clara Top (una hoja)**. Disponibles en los colores **blanco, marfil, gris y negro**.

En combinación con los colores **blanco, marfil o gris** el cepillo se suministrará de color **gris**. Para los **demás colores**, si no se especifica nada, el cepillo se suministrará de color **negro**.

CLARA TOP 45/55



■ Cajón de 45
Cabezales inferiores

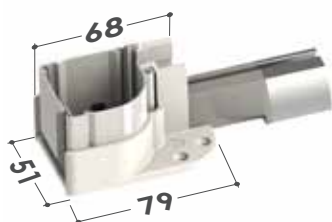

■ Cajón de 55
Cabezales inferiores

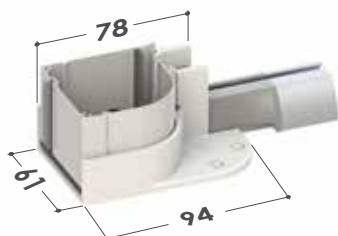

Guías telescópicas ajustables



De serie



Color Line

Están disponibles los accesorios visibles con tinta: **BLANCO, MARFIL, GRIS Y NEGRO.**



Regulación externa de la carga del muelle



Es posible intervenir en la regulación de la carga del muelle interno actuando con la llave suministrada en el correspondiente agujero colocado en el cabezal.



Sistema Soft: desaceleración del enrollado

Cuando curse el pedido solicite la instalación del sistema soft especial que ralentiza el enrollado de la red dentro del cajón, eliminando ruidos molestos.



Nueva barra manilla

Barra manilla ZAB03L con aleta.



[DUAL HOOK] Dual Hook: sistema de cierre reforzado con doble gancho

El sistema refuerza el cierre por medio de 2 ganchos, montados en la barra manilla, y los topes que se encuentran en el perfil de enganche lateral.

Consultar **pág. 89** del catálogo, para mas información.

Opcional

Sistema de apertura con imán

Es posible pedir este sistema de apertura, solicitando la opción.

CLARA TOP 40/50



■ Cajón de 40
Cabezales inferiores

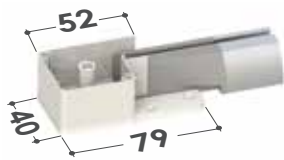

■ Cajón de 50
Cabezales inferiores

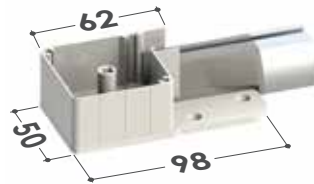

Guías telescópicas ajustables



De serie



Color Line

Están disponibles los accesorios visibles con tinta: **BLANCO, MARFIL, GRIS Y NEGRO.**



Sistema Soft:
desaceleración del enrollado

Cuando curse el pedido solicite la instalación del sistema soft especial que ralentiza el enrollado de la red dentro del cajón, eliminando ruidos molestos.



Nueva barra manilla

Barra manilla ZAB03L con aleta.



Dual Hook: sistema de cierre reforzado con doble gancho

El sistema refuerza el cierre por medio de 2 ganchos, montados en la barra manilla, y los topes que se encuentran en el perfil de enganche lateral.

Consultar pág. 89 del catálogo, para más información.

Opcional

Sistema de apertura con imán

Es posible pedir este sistema de apertura, solicitando la opción.

CLARA TOP 45/55 DOBLE

■ Cajón de 45
Cabezas inferiores

■ Cajón de 55
Cabezas inferiores

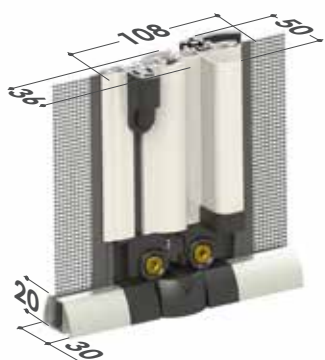
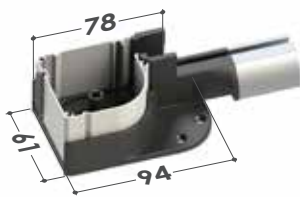
*De serie*

Regulación externa de la carga del muelle



Es posible intervenir en la regulación de la carga del muelle interno actuando con la llave suministrada en el correspondiente agujero colocado en el cabezal.



Sistema Soft: desaceleración del enrollado

Cuando curse el pedido solicite la instalación del sistema soft especial que ralentiza el enrollado de la red dentro del cajón, eliminando ruidos molestos.



Nueva barra manilla

Barra manilla ZAB03L con aleta.



[DUAL HOOK] Dual Hook: sistema de cierre reforzado con doble gancho

El sistema refuerza el cierre por medio de 2 ganchos, montados en la barra manilla, y los topes que se encuentran en el perfil de enganche lateral.

Consultar pág. 89 del catálogo, para mas información.

Opcional

Sistema de apertura con imán

Es posible pedir este sistema de apertura, solicitando la opción.

CLARA TOP 40/50 DOBLE



■ Cajón de 40
Cabezales inferiores

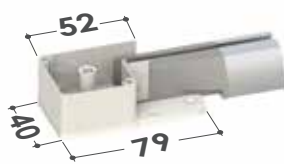

■ Cajón de 50
Cabezales inferiores

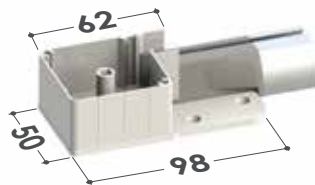

De serie



Sistema Soft: desaceleración del enrollado

Cuando curse el pedido solicite la instalación del sistema soft especial que ralentiza el enrollado de la red dentro del cajón, eliminando ruidos molestos.



Nueva barra manilla

Barra manilla ZAB03L con aleta.



[DUAL HOOK] Dual Hook: sistema de cierre reforzado con doble gancho

El sistema refuerza el cierre por medio de 2 ganchos, montados en la barra manilla, y los topes que se encuentran en el perfil de enganche lateral.

Consultar pág. 89 del catálogo, para mas información.

Opcional

Sistema de apertura con imán

Es posible pedir este sistema de apertura, solicitando la opción.

CLARA 015

(SÓLO PARA CAJÓN DE 55)

Versión con guía inferior de 15 mm, disponible sólo en la versión de una hoja.

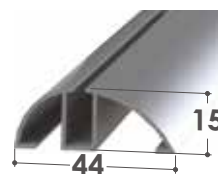

CLARA 45/55



■ Cajón de 45
Cabezales inferiores

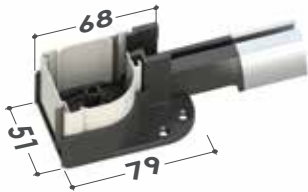

■ Cajón de 55
Cabezales inferiores

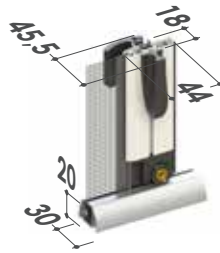
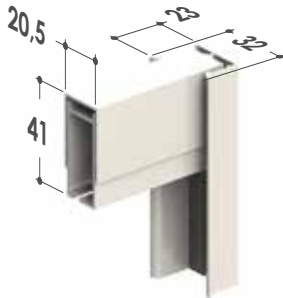
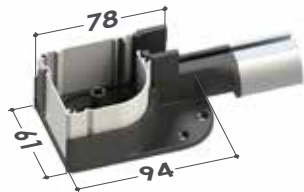

Guías telescópicas ajustables

CLARA 40/50



■ Cajón de 40
Cabezales inferiores

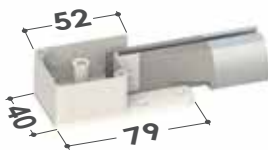

■ Cajón de 50
Cabezales inferiores

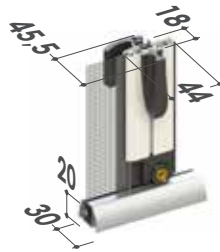
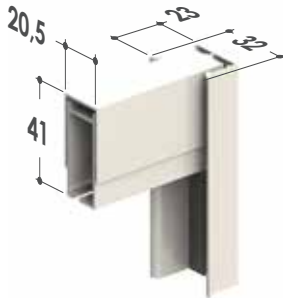
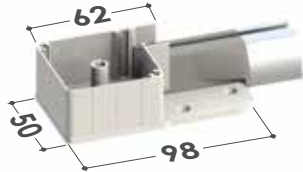

Guías telescópicas ajustables

CLARA 45/55 DOBLE



■ Cajón de 45
Cabezales inferiores

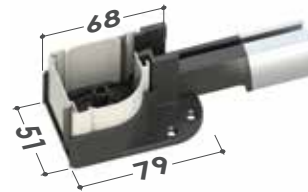

■ Cajón de 55
Cabezales inferiores

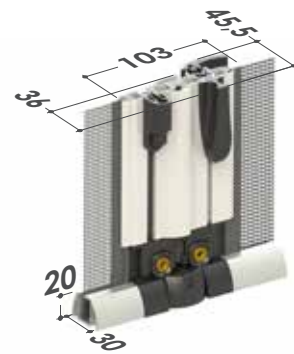
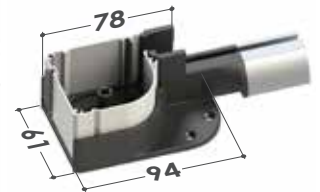

CLARA 40/50 DOBLE



■ Cajón de 40
Cabezales inferiores



■ Cajón de 50
Cabezales inferiores

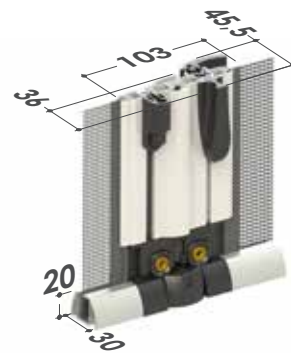
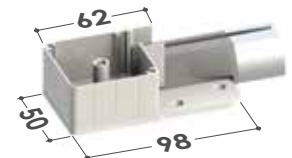

Características especiales y sistemas opcional

■ De serie



Sistema para drenar el agua

La guía inferior está dotada de ojales para drenar el agua que evitan la molestia de que se deposite.



■ Opcional



Regulación externa de la carga del muelle

Es posible intervenir en la regulación de la carga del muelle interno actuando con la llave suministrada en el correspondiente agujero colocado en el cabezal.



■ Opcional



Enganche lateral telescópico

Para instalaciones en huecos con anchuras que no cuadran.

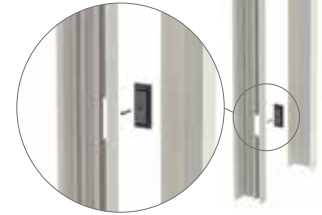

Características técnicas e información para pedidos

Medidas aconsejadas (mm)

Cajón	Anchura (min / max)	Altura (min / max)
45/50	- / 1500 (1300 cajón de 40)	1500 / 2500
45 / 50 doble	1200 / 3000 (2600 cajón 40)	1500 / 2500
55	- / 1600	1500 / 2500
55 doble	1200 / 3200	1500 / 2500

Con red negra **STRONG** (opcional)

Cajón	Anchura (min / max)	Altura (min / max)
45/50	- / 1300 (1100 cajón de 40)	1500 / 2500
45 / 50 doble	1200 / 2600 (2200 cajón 40)	1500 / 2500
55	- / 1400	1500 / 2500
55 doble	1200 / 2800	1500 / 2500

Con tela filtrante/oscurecedora (sin botones)

Cajón	Anchura (min / max)	Altura (min / max)
45/50	- / 800 (700 cajón de 40)	1500 / 2300
45 / 50 doble	1200 / 1600 (1400 cajón. 40)	1500 / 2300
55	- / 900	1500 / 2300
55 doble	1200 / 1800	1500 / 2300

Si necesita productos que están cerca de los límites recomendados, póngase en contacto con la empresa antes de realizar un pedido.

Cómo hacer un pedido

Comunicar las dimensiones indicando el tipo de medida y las dimensiones del cajón:

• **medida LUZ**, la mosquitera -respecto a las medidas del hueco- se suministrará:

- 2 mm menos (modelos Clara TOP 40/50 - Clara 40/50);
- 4 mm menos (modelos Clara TOP 45/55 - Clara 45/55);

• **medida ACABADA**, la mosquitera se suministrará con las medidas solicitadas.

A falta de datos al respecto se utilizará automáticamente la medida luz y el cajón de 55 mm.

Para la versión con doble cajón: en el caso de que no se especifique otra cosa, la mosquitera se fabricará con apertura central, hoja semifija a la izquierda (vista interior) y cajón de 55 mm. Es posible descentrar el cierre previa solicitud. En éste caso siempre hay que indicar la anchura de la hoja semifija.

Colores disponibles

Para los colores evidenciados en **rojo** están disponibles los accesorios con el color a juego.

RAL					RAFFAELLO				
9010	1013	8017	NEGRO	MARRÓN OSC. 9900	GRIS RAFFAELLO	VERDE RAFFAELLO	MARRÓN RAFFAELLO	MARRÓN OSCURO MV	
					OXIDADO				
PLATA BARNIZADO	BRONCE BARNIZADO	BRONCE OSCURO BARNIZADO	7016	3005			SABLÈ		
6009	7022				TITANIO	BRONCE OSCURO OXID.	NOIR SABLÈ	CORTEN SABLÈ	
SOFT					MADERA				
9001 SOFT	6005 SOFT	8014 SOFT	8017 SOFT	7001 SOFT	NOGAL EFFECTA	NOGAL 100	NOGAL 100 R	RENOLIT CLARO	RENOLIT SCURO
7012 SOFT	7035 SOFT	BLANCO SOFT	7016 SOFT	1013 SOFT	PINO 1	CEREZO CON LLAMA	CEREZO CON LLAMA R	CEREZO ATLÀNTICO R	NOGAL 101 R
9016 SOFT					CASTAÑO C 378 R	OLMO CLARO R	OLMO SCURO R	RENOLIT BLANCO	

Los siguientes acabados de color se consideraran como precio **BASE RAL** para este modelo y solo para la versión **TOP**. Pero no estaran disponibles en stock.

- Bronce oscuro oxidado
- Plata oxidado
- Titanio inox
- RAL 8014
- RAL 7012
- RAL 6005



Color Line

N.B.: los accesorios de color solo están disponibles para el modelo **Clara top** (una hoja) y quilla inferior y se suministrarán exclusivamente de color **gris**.



Para los colores **9010, 9016 Soft, Blanco Soft** y **Renolit Blanco** los accesorios a juego serán de color **blanco**.



Para los colores **7001 Soft, 7035 Soft** y **Plata Barnizado** los accesorios a juego serán de color **gris**.

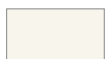

Para los colores **1013, 1013 Soft** y **9001 Soft** los accesorios a juego serán de color **marfil**.



Para los **restantes colores** y los **fuera de gama** los accesorios a juego serán de color **negro**.

Accesorios

SE= DE SERIE / OP= OPCIONAL

MODELOS	BETTER VUE	SUNOX	STRONG	rete NERA	Sistema SOFT	CLIPS	APPLICAZIONE FRONTALE	[DUAL HOOK]	+	+	+	
CLARA TOP 45	OP	OP	OP	OP	SE	SE	OP	SE			SE	OP
CLARA TOP 55	OP	OP	OP	OP	SE	SE		SE			SE	OP
CLARA TOP 40/50	OP	OP	OP	OP	SE		OP	SE				OP
CLARA TOP 45 DOPPIA	OP	OP	OP	OP	SE	SE	OP	SE			SE	
CLARA TOP 55 DOPPIA	OP	OP	OP	OP	SE	SE		SE			SE	
CLARA TOP 40/50 DOP.	OP	OP	OP	OP	SE		OP	SE				
CLARA 45	OP	OP	OP	OP	OP	SE	OP	OP	OP	OP	OP	OP
CLARA 55	OP	OP	OP	OP	OP	SE		OP	OP	OP	OP	OP
CLARA 40/50	OP	OP	OP	OP	OP		OP	OP	OP	OP		OP
CLARA DOPPIA 40/50	OP	OP	OP	OP	OP		OP	OP	OP			
CLARA DOPPIA 45	OP	OP	OP	OP	OP	SE	OP	OP	OP	OP	OP	
CLARA DOPPIA 55	OP	OP	OP	OP	OP	SE		OP	OP	OP		
CLARA 015 (55)	OP	OP	OP	OP	OP*	OP		OP	OP	OP	OP	OP

* Es posible instalar el sistema Soft solo con el cajón preparado a la izquierda.

WIND LATERAL

Mosquitera lateral clásica, sin botones



WIND TOP



WIND TOP 32/42



WIND 32



WIND 32
WIND 32 DOBLE
WIND 32 IN BARRE



WIND 42



WIND 42
WIND 42 TELESCÓPICA
WIND 42 DOBLE
WIND 42 DOBLE TELESC.
WIND 42 LATERAL IN KIT
WIND 42 IN BARRE

Deslizamiento: lateral

Enrollado: con muelle

Sistema de apertura:

- modelos **TOP** con Dual Hook, opcionalmente con gancho.
- Modelos básicos sólo a imán.
- Para las versiones telescópicas, en caso de utilización del sistema opcional de frenado Soft, se aconseja solicitar el gancho.
- Modelos telescópicos con imanes y, opcionalmente, con gancho o Dual Hook. Para las versiones telescópicas, en caso de utilización del sistema opcional de frenado Soft, se aconseja solicitar el gancho.

Cajón: redondeado de 32 o 42 mm, también en versión con cabezales telescópicos para la instalación en huecos

que no cuadran perfectamente, disponible también en la versión con doble cajón.

Adecuada para: puerta acristalada

Botón: no

Red: en fibra de vidrio de serie. En lugar de la red se puede solicitar la inserción de telas oscurecedoras, filtrantes y a rayas.

Las telas oscurecedoras y filtrantes son para el uso interno y sólo se encuentran disponibles para los modelos con cajón de 42 mm

Se suministra: a medida / en kit / en barras de 6 mt (para más información contactar con la empresa)

Nota: se suministran clips metálicos -para fijar en las paredes del hueco- que permiten enganchar rápidamente el cajón.

WIND TOP 42 / TOP 42 DOBLE



■ Cajón de 42
Cabezales inferiores



■ Barra manilla **doble**

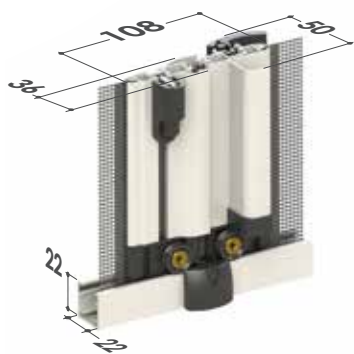

■ Barra manilla **simple**



De serie



Regulación externa de la carga del muelle



Es posible intervenir en la regulación de la carga del muelle interno actuando con la llave suministrada en el correspondiente agujero colocado en el cabezal.



Sistema Soft: desaceleración del enrollado

Cuando curse el pedido solicite la instalación del sistema soft especial que ralentiza el enrollado de la red dentro del cajón, eliminando ruidos molestos.



Nueva barra manilla

Barra manilla ZAB03L con aleta.



[DUAL HOOK] Dual Hook: sistema de cierre reforzado con doble gancho

El sistema refuerza el cierre por medio de 2 ganchos, montados en la barra manilla, y los topes que se encuentran en el perfil de enganche lateral.

Consultar pág. 89 del catálogo, para mas información.

WIND TOP 32 / TOP 32 DOBLE



■ Cajón de 32
Cabezales inferiores



■ Barra manilla **doble**

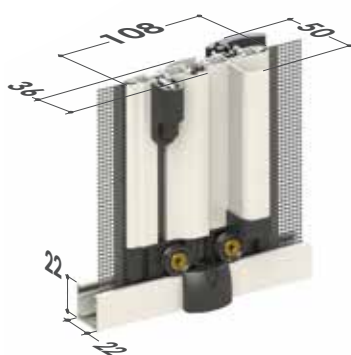

■ Barra manilla **simple**



De serie

 **Sistema Soft:**
desaceleración del enrollado

Cuando curse el pedido solicite la instalación del sistema soft especial que ralentiza el enrollado de la red dentro del cajón, eliminando ruidos molestos.

 **Nueva barra manilla**

Barra manilla ZAB03L con aleta.



[DUAL HOOK] Dual Hook: sistema de cierre reforzado con doble gancho

El sistema refuerza el cierre por medio de 2 ganchos, montados en la barra manilla, y los topes que se encuentran en el perfil de enganche lateral.

Consultar pág. 89 del catálogo, para mas información.

WIND 32/42



■ Cajón de 32
Cabezas inferiores



■ Cajón de 42
Cabezas inferiores

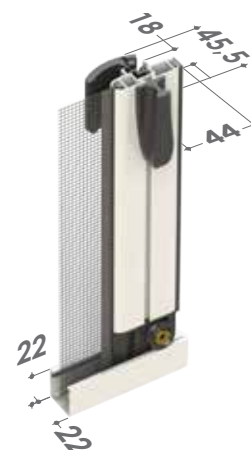

■ Opcional también para **WIND 32**



Sistema Soft:
desaceleración del enrollado

Cuando curse el pedido solicite la instalación del sistema soft especial que ralentiza el enrollado de la red dentro del cajón, eliminando ruidos molestos.

WIND 32/42 DOBLE

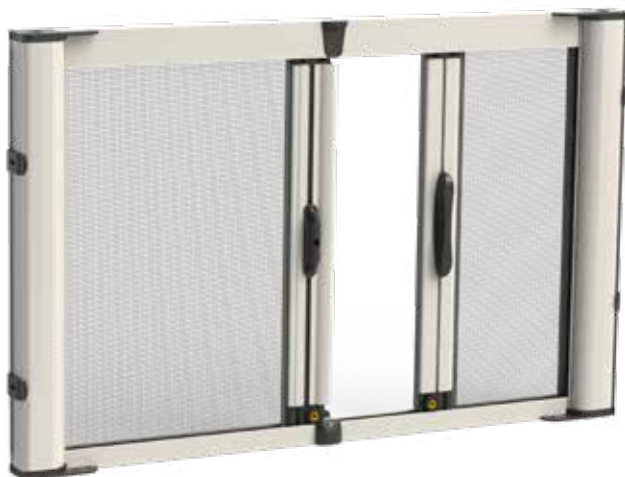

■ Cajón de 32
Cabezas inferiores



■ Cajón de 42
Cabezas inferiores

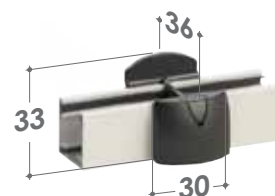

■ Opcional también para **WIND 32**



Sistema Soft:
desaceleración del enrollado

Cuando curse el pedido solicite la instalación del sistema soft especial que ralentiza el enrollado de la red dentro del cajón, eliminando ruidos molestos.

WIND 42 TELESCÓPICA



■ Cajón de 42
Cabezales inferiores

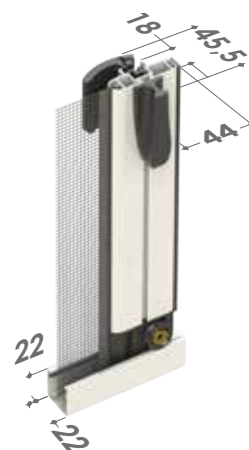
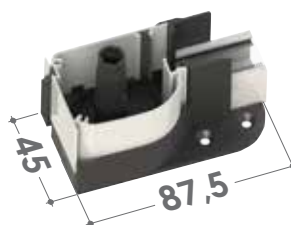

WIND 42 DOBLE TELESCÓPICA



■ Cajón de 42
Cabezales inferiores

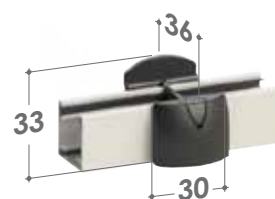
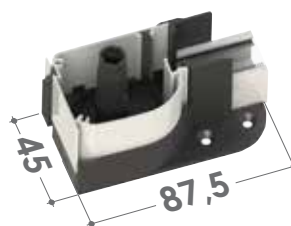

Opciones



Enganche lateral telescópico

Para instalaciones en huecos con anchuras que no cuadran.

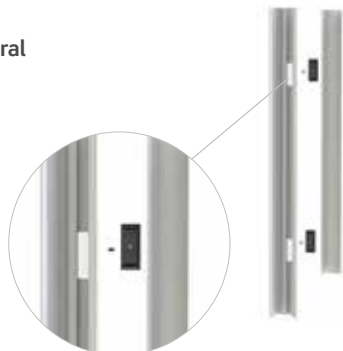

Versiónes en barras y en kit

Algunos modelos Wind están disponibles también en barras y en kit. Consulte la lista de precios para conocer los componentes y accesorios disponibles para la venta en kit o en barra

Características técnicas e información para pedidos

Medidas aconsejadas (mm)

Cajón	Anchura (min / max)	Altura (min / max)
32	- / 1200	1200 / 2300
42	- / 1400	1200 / 2400
32 doble	- / 2400	1200 / 2300
42 doble	- / 2800	1200 / 2400

Con red negra **STRONG** (opcional)

Cajón	Anchura (min / max)	Altura (min / max)
32	- / 1000	1200 / 2300
42	- / 1300	1200 / 2400
32 doble	- / 2000	1200 / 2300
42 doble	- / 2600	1200 / 2400

Si necesita productos que están cerca de los límites recomendados, póngase en contacto con la empresa antes de realizar un pedido.

Cómo hacer un pedido

Comunicar las dimensiones indicando el tipo de medida y las dimensiones del cajón:

- **medida LUZ**, la mosquitera se suministrará 2 mm menos respecto a la medida del hueco
- **medida ACABADA**, la mosquitera se suministrará con las medidas solicitadas.

A falta de datos al respecto se utilizará automáticamente la medida luz.

En el caso de que no haya solicitado otra cosa, el cajón está concebido para ser instalado a la izquierda (vista interior).

Para la **versión con doble cajón**: en el caso de que no se especifique otra cosa, la mosquitera se fabricará con apertura central y hoja semifija a la izquierda (vista interior). Es posible descentrar el cierre previa solicitud.

En éste caso siempre hay que indicar la anchura de la hoja semifija.

Para introducir **telas oscurecedoras/filtrantes** contactar previamente la empresa.

Colores disponibles

N.B. Los colores **marcados en negrita** se encuentran disponibles también en kit

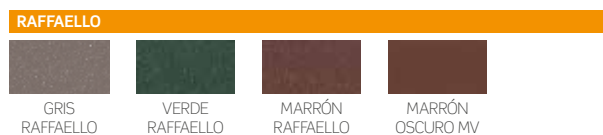
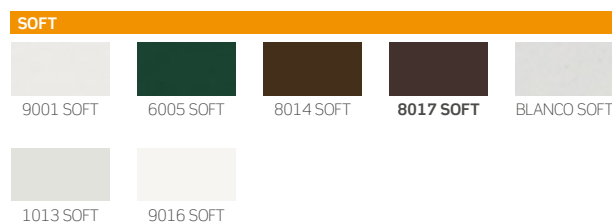
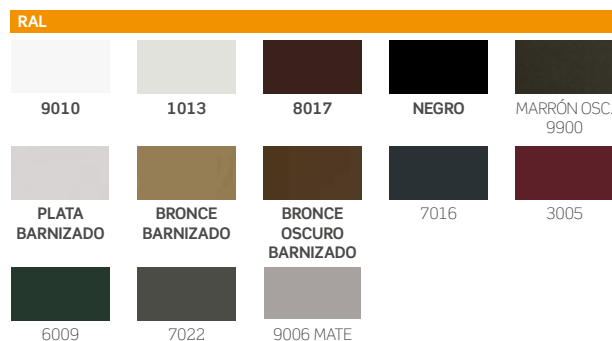

Los siguientes acabados de color se consideraran como precio **BASE RAL** para este modelo y solo para la versión **TOP**. Pero no estaran disponibles en stock.

- Bronce oscuro oxidado
- Plata oxidado
- Titanio inox
- RAL 8014
- RAL 7012
- RAL 6005

Accesorios

SE= DE SERIE / OP= OPCIONAL

MODELLO	BETTER VUE	SUNOX	STRONG	rete NERA	Sistema SOFT	CLIPS	APLICACIONE FRONTALE	DUAL HOOK	Icon 1	Icon 2	Icon 3	
WIND TOP 32	OP	OP	OP	OP	SE	SE	OP	SE			OP	
WIND TOP 32 DOBLE	OP	OP	OP	OP	SE	SE	OP	SE				
WIND TOP 42	OP	OP	OP	OP	SE	SE	OP	SE			OP	SE
WIND TOP 42 DOBLE	OP	OP	OP	OP	SE	SE	OP	SE				SE
WIND 32 LATERAL	OP	OP	OP	OP	OP	SE	OP	OP	OP	OP		
WIND 42 LATERAL	OP	OP	OP	OP	OP	SE	OP	OP	OP	OP		
WIND 42 LATERAL TELESCÓPICA	OP	OP	OP	OP	OP	OP	OP	OP	OP	OP	OP	OP
WIND 32 LATERAL DOBLE	OP	OP	OP	OP	OP	SE	OP	OP	OP			
WIND 42 LATERAL DOBLE	OP	OP	OP	OP	OP	SE	OP	OP	OP			
WIND 42 LAT. DOBLE TELESCÓPICA	OP	OP	OP	OP	OP	OP	OP	OP	OP			OP

PHANTOM TOP

Mosquitera lateral con guía inferior baja



PHANTOM TOP 45/55

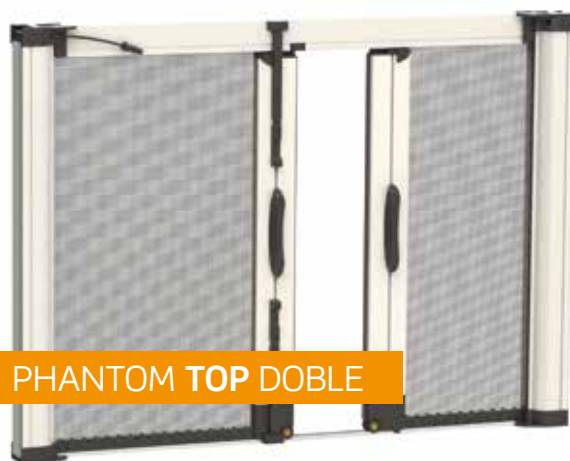

PHANTOM TOP 45/55 DOBLE

Deslizamiento: lateral

Enrollado: de muelle

Sistema de apertura: con gancho (sólo cajón individual) o con imanes (versión de doble cajón)

Cajón: redondeado de 45 y 55 mm, disponible también en versión con doble cajón

Adecuada para: puerta acristalada

Botón: sí

Red: en fibra de vidrio de serie, se suministra soldada y ribeteada en los bordes, o con red rayada

Se suministra: a medida

Nota: guía baja de espesor de solo 5 mm, fácilmente extraíble para la limpieza. La red se puede volver a colocar fácilmente en caso de que se salga.

Guía superior telescópica para la instalación en huecos que no cuadran perfectamente

PHANTOM TOP 45/55



■ Cajón de 45
Cabezales inferiores

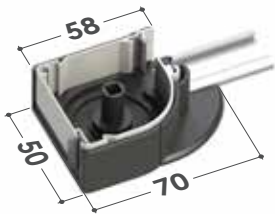

■ Cajón de 55
Cabezales inferiores

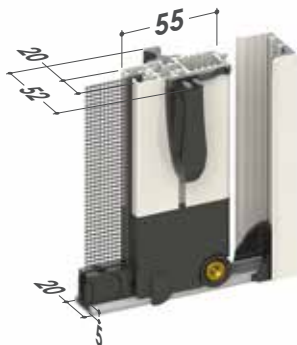
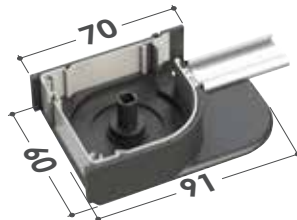

De serie



Regulación externa de la carga del muelle



Es posible intervenir en la regulación de la carga del muelle interno actuando con la llave suministrada en el correspondiente agujero colocado en el cabezal.



Sistema Soft: desaceleración del enrollado

Cuando curse el pedido solicite la instalación del sistema soft especial que ralentiza el enrollado de la red dentro del cajón, eliminando ruidos molestos.



Nueva cadena

Los nuevos eslabones de la cadena mejoran la funcionalidad y el deslizamiento de la mosquitera.



PHANTOM TOP 45/55 DOBLE



De serie



Regulación externa de la carga del muelle



Es posible intervenir en la regulación de la carga del muelle interno actuando con la llave suministrada en el correspondiente agujero colocado en el cabezal.



Sistema Soft: desaceleración del enrollado

Cuando curse el pedido solicite la instalación del sistema soft especial que ralentiza el enrollado de la red dentro del cajón, eliminando ruidos molestos.



Nueva cadena

Los nuevos eslabones de la cadena mejoran la funcionalidad y el deslizamiento de la mosquitera.

■ Cajón de 45
Cabezales inferiores

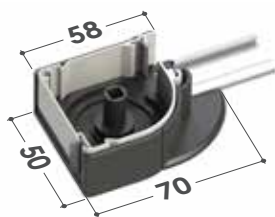

■ Cajón de 55
Cabezales inferiores



El pestillo central se suministra de serie.

En el caso de alturas superiores a los 2300 mm el pestillo prolongado superior también es de serie.

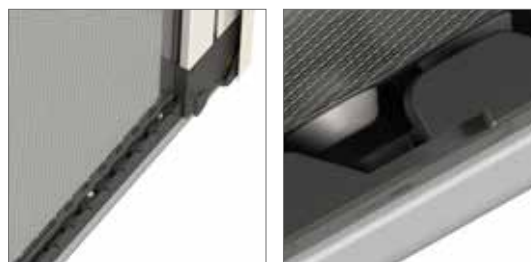

Opciones

■ Asa-tirador externa rebajada

Facilita la instalación aún en caso de espacios reducidos



■ Asa-tirador empotrada

Se instala al exterior. Pedir más informaciones en fase de pedido.



■ Guía Inclínada

Guía baja inclinada útil para mejorar la adherencia y el deslizamiento de la mosquitera cuando hay planos inclinados.

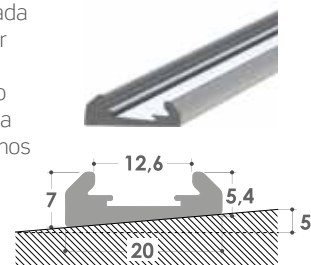

Características técnicas e información para pedidos

Medidas aconsejadas (mm)

Cajón	Anchura (min / max)	Altura (min / max)
45	- / 1500	1500 / 2700 ^(*)
55	- / 1700	1500 / 2700 ^(*)
45 doble	- / 3000	1500 / 2700 ^(*)
55 doble	- / 3400	1500 / 2700 ^(*)

(*) La altura tiene que superar la anchura de 20 mm, como mínimo (por hoja en el caso de doble cajón).

Si necesita productos que están cerca de los límites recomendados, póngase en contacto con la empresa antes de realizar un pedido.

Cómo hacer un pedido

Comunicar las dimensiones indicando el tipo de medida y las dimensiones del cajón:

- **medida LUZ**, la mosquitera se suministrará 3 mm menos respecto a la medida del hueco.

- **medida ACABADA**, la mosquitera se suministrará con las medidas solicitadas.

A falta de datos al respecto se utilizará automáticamente la medida luz y cajón de 55 mm.

En el caso de que no haya solicitado otra cosa, el cajón está concebido para ser instalado a la izquierda (vista interior).

Para la **versión con doble cajón**: en el caso de que no se especifique otra cosa, la mosquitera se fabricará con apertura central y hoja semifija a la izquierda (vista interior). Es posible descentrar el cierre previa solicitud. En éste caso siempre hay que indicar la anchura de la hoja semifija.

Accesorios

SE= DE SERIE / OP= OPCIONAL

MODELOS	BETTER VUE	SUNOX	rete NERA	CLIPS	APPLICAZIONE FRONTALE	Icon 1	Icon 2	Icon 3	Sistema SOFT
PHANTOM TOP 45	OP	OP	OP	OP	OP	SE	OP	SE	SE
PHANTOM TOP 55	OP	OP	OP	OP		SE	OP	SE	SE
PHANTOM TOP 45 DOBLE	OP	OP	OP	OP	OP			SE	SE
PHANTOM TOP 55 DOBLE	OP	OP	OP	OP				SE	SE

Colores disponibles

RAL

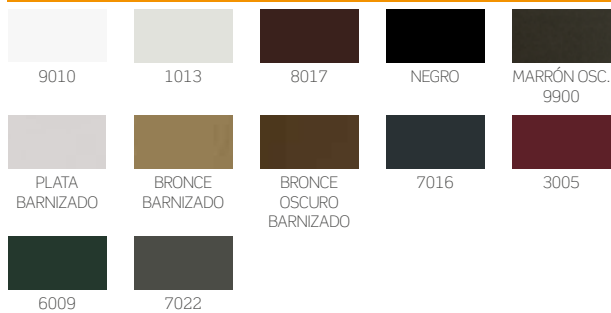

SOFT

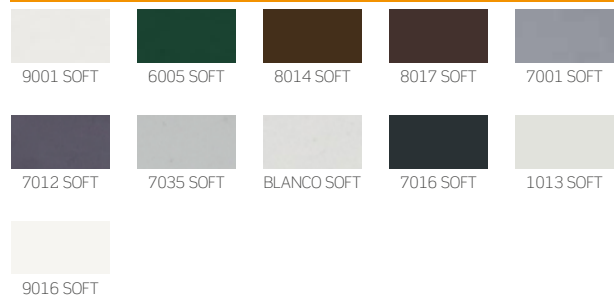

RAFFAELLO



OXIDADO

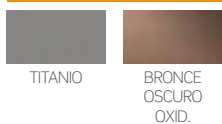

SABLÈ



MADERA



Los siguientes acabados de color se consideraran como precio BASE RAL para este modelo y solo para la versión TOP. Pero no estaran disponibles en stock.

- Bronce oscuro oxidado
- Plata oxidado
- Titanio inox
- RAL 8014
- RAL 7012
- RAL 6005

PHANTOMATIK

Mosquitera lateral con guía inferior baja y cierre automático



PHANTOMATIK



Deslizamiento: lateral

Enrollado: de muelle y cierre automático.

Sistema de apertura: manual, con cierre automático

Cajón: redondeado de 45

Adecuada para: puerta acristalada

Botón: sí

Red: en fibra de vidrio de serie, se suministra soldada y ribeteada en los bordes, o con red rayada

Se suministra: a medida

Nota: guía baja de un espesor de solo 5 mm. La red se puede volver a colocar fácilmente en caso de que se salga.

Guía superior telescópica para la instalación en huecos que no cuadran perfectamente

PHANTOMATIK 45



■ Cajón de 45
Cabezas inferiores

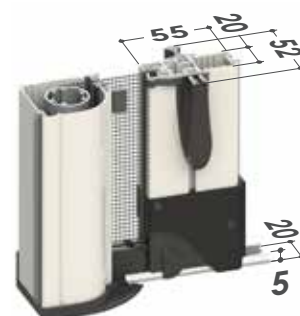
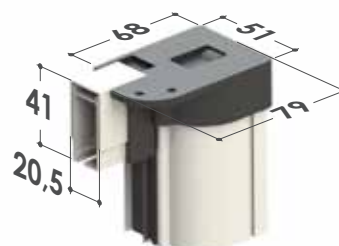

Nueva cadena

Los nuevos eslabones de la cadena mejoran la funcionalidad y el deslizamiento de la mosquitera.



Características especiales y sistemas opcional

DE SERIE



Regulación externa de la carga del muelle

Es posible intervenir en la regulación de la carga del muelle interno actuando con la llave suministrada en el correspondiente agujero colocado en el cabezal.



OPCIONAL

Guía baja inclinada útil para mejorar la adherencia y el deslizamiento de la mosquitera cuando hay planos inclinados.

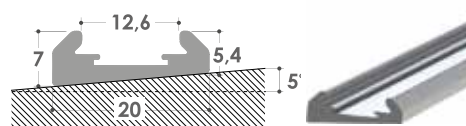

Características técnicas e información para pedidos

Medidas aconsejadas (mm)

Cajón	Anchura (min / max)	Altura (min / max)
45	- / 1500	1500 / 2700

(*) La altura debe ser siempre superior a la anchura al menos 200 mm.

Si necesita productos que están cerca de los límites recomendados, póngase en contacto con la empresa antes de realizar un pedido.

Cómo hacer un pedido

Comunicar las dimensiones indicando el tipo de medida y las dimensiones del cajón:

- **medida LUZ**, la mosquitera se suministrará 3 mm menos respecto a la medida del hueco.
- **medida ACABADA**, la mosquitera se suministrará con las medidas solicitadas.

En caso de que no haya solicitado otra cosa, el cajón está concebido para ser instalado a la izquierda (vista interior).

Colores disponibles

RAL				
9010	1013	8017	NEGRO	MARRÓN OSC. 9900
PLATA BARNIZADO	BRONCE BARNIZADO	BRONCE OSCURO BARNIZADO	7016	3005
6009	7022			
SOFT				
9001 SOFT	6005 SOFT	8014 SOFT	8017 SOFT	7001 SOFT
7012 SOFT	7035 SOFT	BLANCO SOFT	7016 SOFT	1013 SOFT
9016 SOFT				

RAFFAELLO				
GRIS RAFFAELLO	VERDE RAFFAELLO	MARRÓN RAFFAELLO	MARRÓN OSCURO MV	
OXIDADO		SABLÉ		
TITANIO	BRONCE OSCURO OXID.	NOIR SABLÉ	CORTEN SABLÉ	
MADERA				
NOGAL EFFECTA	NOGAL 100	NOGAL 100 R	RENOLIT CLARO	RENOLIT SCURO
PINO 1	CEREZO CON LLAMA	CEREZO CON LLAMA R	CEREZO ATLÁNTICO R	NOGAL 101 R
CASTAÑO C 378 R	OLMO CLARO R	OLMO SCURO R	RENOLIT BLANCO	

Accesorios

SE= DE SERIE / OP= OPCIONAL

MODELOS

PHANTOMATIK	OP	OP	OP	OP	OP	SE	SE
-------------	----	----	----	----	----	----	----



SNAKE TOP

Mosquitera lateral clásica con guía inferior baja



SNAKE TOP 32
SNAKE TOP 32 DOBLE

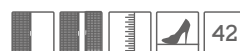

SNAKE TOP 42
SNAKE TOP 42 DOBLE

Deslizamiento: lateral

Enrollado: con muelle

Sistema de apertura: con gancho (sólo cajón individual) o con imanes (versiones 32/42 y dobles)

Cajón: redondeado de 32/42, disponible también en versión con doble cajón

Adecuada para: puerta acristalada

Botón: no

Red: en fibra de vidrio de serie, se suministra soldada y ribeteada en los bordes, o con red rayada

Se suministra: a medida / en kit.

Nota: guía baja de espesor de solo 5 mm, fácilmente extraíble para la limpieza. La red se puede volver a colocar fácilmente en caso de que se salga.

Opcionales: pestillo central prolongado (para las versiones con doble cajón), asa-tirados empotrada.

SNAKE TOP 42 /42 DOBLE



■ Cajón de 42
Cabezales inferiores

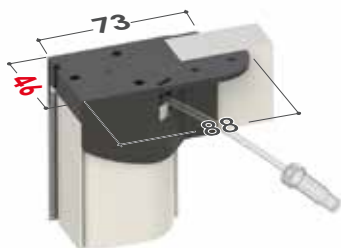

Atención: para la instalación tenga en cuenta que el **cabezal superior** mide 46 mm de profundidad, mientras que el cabezal inferior mide 42 mm.

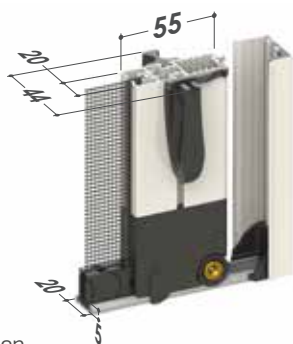

De serie



Regulación externa de la carga del muelle



Es posible intervenir en la regulación de la carga del muelle interno actuando con la llave suministrada en el correspondiente agujero colocado en el cabezal.



Sistema Soft: desaceleración del enrollado

Cuando curse el pedido solicite la instalación del sistema soft especial que ralentiza el enrollado de la red dentro del cajón, eliminando ruidos molestos.



Palo central alargado para versión de doble cajón.

El pestillo central prolongado en la parte superior se suministra de serie.

SNAKE TOP 32 /32 DOBLE



De serie



Sistema Soft: desaceleración del enrollado

Cuando curse el pedido solicite la instalación del sistema soft especial que ralentiza el enrollado de la red dentro del cajón, eliminando ruidos molestos.



Palo central alargado para versión de doble cajón.

El pestillo central prolongado en la parte superior se suministra de serie.

■ Cajón de 32 Cabezales inferiores

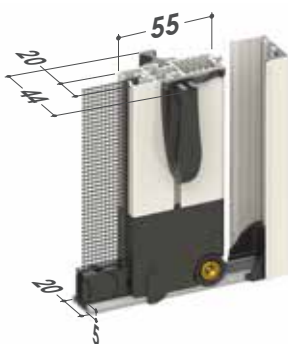

Opciones

■ Asa-tirador externa rebajada

Facilita la instalación aún en caso de espacios reducidos



■ Asa-tirador empotrada

Se instala al exterior. Pedir más informaciones en fase de pedido.



■ Guía Inclineda

Guía baja inclinada útil para mejorar la adherencia y el deslizamiento de la mosquitera cuando hay planos inclinados.

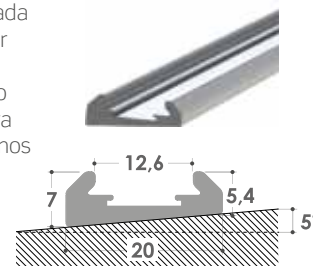

Características técnicas e información para pedidos

Medidas aconsejadas (mm)

Cajón	Anchura (min / max)	Altura (min / max)
32	- / 1400	1000 / 2400 ^(*)
42	- / 1500	1000 / 2500 ^(*)

Con red **STRONG** opcional

Cajón	Anchura (min / max)	Altura (min / max)
32	- / 1000	1000 / 2400 ^(*)
42	- / 1200	1000 / 2500 ^(*)

(*) La altura tiene que superar la anchura de 20 mm, como mínimo (por hoja en el caso de doble cajón).

Si necesita productos que están cerca de los límites recomendados, póngase en contacto con la empresa antes de realizar un pedido.

Colores disponibles

RAL

9010	1013	8017	NEGRO	MARRÓN OSC. 9900

PLATA BARNIZADO	BRONCE BARNIZADO	BRONCE OSCURO BARNIZADO

SOFT

9001 SOFT	6005 SOFT	8014 SOFT	8017 SOFT	BLANCO SOFT

1013 SOFT	9016 SOFT

Los siguientes acabados de color se consideraran como precio **BASE RAL** para este modelo y solo para la versión **TOP**. Pero no estaran disponibles en stock.

Cómo hacer un pedido

Comunicar las dimensiones indicando el tipo de medida y las dimensiones del cajón:

- **medida LUZ**, la mosquitera se suministrará 3 mm menos respecto a la medida del hueco.
- **medida ACABADA**, la mosquitera se suministrará con las medidas solicitadas.

A falta de datos al respecto se utilizará automáticamente la medida luz y el cajón de 42 mm.

En caso de que no haya solicitado otra cosa, el cajón está concebido para ser instalado a la izquierda (vista interior).

Para la **versión con doble cajón**: la mosquitera se fabricará con apertura central y hoja semifija a la izquierda (vista interior). Es posible descentrar el cierre previa solicitud. En éste caso siempre hay que indicar la anchura de la hoja semifija.

Nota: los colores resaltados en negrita también están disponibles en el kit.

RAFFAELLO

GRIS RAFFAELLO	VERDE RAFFAELLO	MARRÓN RAFFAELLO	NOIR SABLÈ	CORTEN SABLÈ

SABLÈ

MADERA

NOGAL EFFECTA	NOGAL 100	NOGAL 100 R	RENOLIT CLARO	RENOLIT SCURO

PINO 1	CEREZO CON LLAMA	CEREZO CON LLAMA R	RENOLIT BLANCO

- Bronce oscuro oxidado
- Plata oxidado
- Titanio inox
- RAL 8014
- RAL 7012
- RAL 6005

Accesorios

SE= DE SERIE / OP= OPCIONAL

MODELLO	BETTER VUE	SUNOX	STRONG	rete NERA	Sistema SOFT		CLIPS	APPLICAZIONE FRONTALE		
SNAKE 32 TOP	OP	OP		OP	SE		SE	OP	SE	OP
SNAKE 42 TOP	OP	OP		OP	SE	SE	SE	OP	SE	OP
SNAKE 32 TOP DOBLE	OP	OP	OP	OP	SE		SE	OP		
SNAKE 42 TOP DOBLE	OP	OP	OP	OP	SE	SE	SE	OP		

LINDAPLUS

Mosquitera modular de deslizamiento lateral con guía inferior baja y sin botones



LINDAPLUS



LINDAPLUS

LINDAPLUS EN KIT

Deslizamiento: lateral, se detiene manualmente en cualquier punto, configurable con una o varias hojas

Enrollado: con muelle

Sistema de apertura: de imanes

Sistema de cierre: en bayoneta

Adecuada para: puerta acristalada

Botón: no

Red: en fibra de vidrio de serie o a rayas

Se suministra: a medida, en kit (para mayor información contactar la empresa)

Nota: componentes totalmente renovados en varios de sus principales elementos, con la introducción de un sistema patentado que garantiza una mejora general del uso del producto y una máxima eficacia de funcionamiento.

Hojas separables de los perfiles magnéticos laterales, guía baja de espesor de

solo 4 mm. La red se puede volver a colocar fácilmente en caso de que se salga. Es posible alcanzar una anchura máxima global de 6 metros

Opcional: asa-tirador plegable (cuando está cerrada sobresale aproximadamente 11 cm).

Color Line: accesorios combinados con los colores de los perfiles. Disponibles en los colores **blanco, marfil, gris y negro**.

El color de los eslabones de la cadena varía en función del color de la tela: serán suministrados **negros con red negra y grises en caso de red gris**.

En combinación con los colores **blanco, marfil o gris** el cepillo se suministrará de color **gris**. Para los **demás colores**, si no se especifica nada, el cepillo se suministrará de color **negro**.



Lamina superior



Cierre en bayoneta

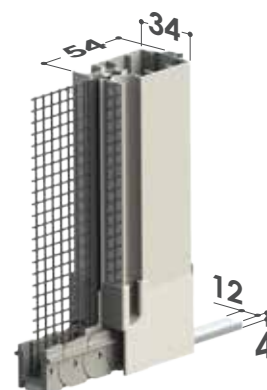

Características técnicas e información para pedidos

Esquema de acoplamiento de las hojas

HOJA INDIVIDUAL



HOJA DOBLE CON APERTURA BILATERAL

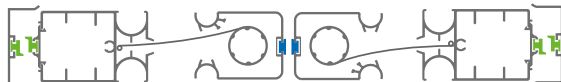

HOJA DOBLE CON CIERRE CENTRAL

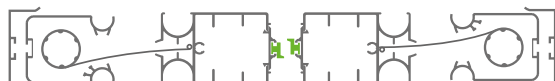

HOJA DOBLE A SEGUIR

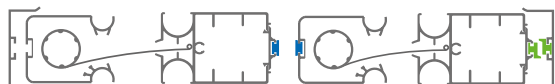

HOJA TRIPLE



HOJA TRIPLE A SEGUIR



IMANES DIS. 7



IMANES DIS. 38



Medidas aconsejadas (mm)

Para anta	Anchura (min / max)	Altura (min / max)
Red en fibra Red a rayas	- / 1500	1500 / 2500
Red negra STRONG	- / 1200	1500 / 2400

La altura debe ser siempre superior a la anchura al menos 200 mm por hoja.

Si necesita productos que están cerca de los límites recomendados, póngase en contacto con la empresa antes de realizar un pedido.

Cómo hacer un pedido

Comunicar las dimensiones indicando el tipo de medida y las dimensiones del cajón:

- **medida LUZ**, la mosquitera se suministrará 3 mm menos respecto a la medida del hueco.
- **medida ACABADA**, la mosquitera se suministrará con las medidas solicitadas.

Accesorios

SE= DE SERIE / OP= OPCIONAL

MODELO	BETTER VUE	SUNOX	STRONG	rete NERA	APPLICAZIONE FRONTALE
LINDAPLUS	OP	OP	OP	OP	OP

NOVEDAD 2020

- Nuevo porta imán de aluminio **ZAP06R**



Colores disponibles

Para los colores evidenciados en **rojo** están disponibles los accesorios con el color a juego.

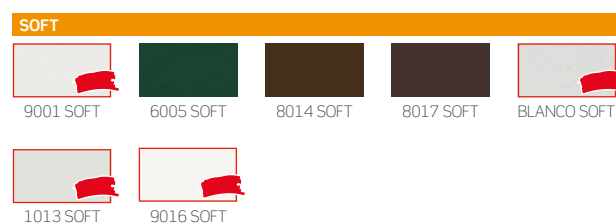
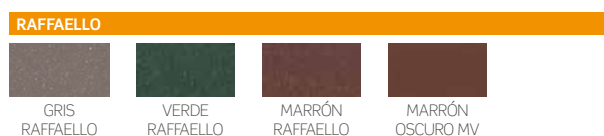
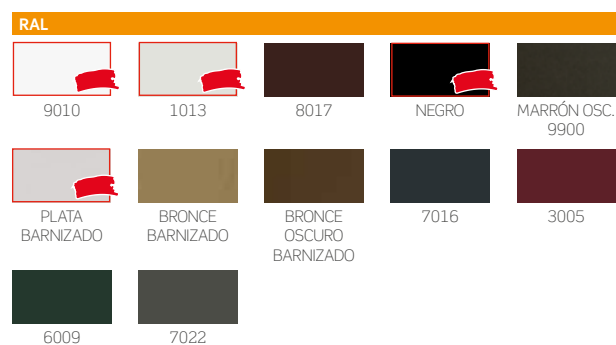

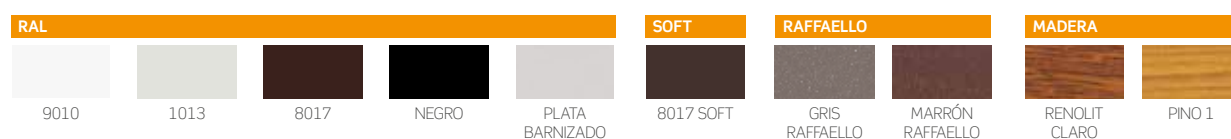

Colores disponibles en kit



Color Line

 Para los colores **9010**, **9016 Soft** y **Blanco Soft** los accesorios a juego serán de color **blanco**.

 Para los colores **1013**, **1013 Soft** y **9001 Soft** los accesorios a juego serán de color **marfil**.

 Per la tinta **Plata Barnizado** los accesorios a juego serán de color **gris**.

 Para los **restantes colores y los fuera de gama** los accesorios a juego serán de color **negro**.

SOFFY

Mosquitera lateral con red plisada y guía inferior baja



SOFFY



Deslizamiento: lateral, se detiene manualmente en cualquier punto, configurable con una o varias hojas que permiten invertir el sentido del deslizamiento según las exigencias

Enrollado: red plisada

Sistema de apertura: de imanes

Adecuada para: puerta acristalada

Red: en poliéster revestido de serie, disponible también con tela gris

Se suministra: a medida

Nota: la guía en el suelo tiene un espesor reducido para permitir que se pueda atravesar con total seguridad incluso en el caso de niños o de personas con minusvalías

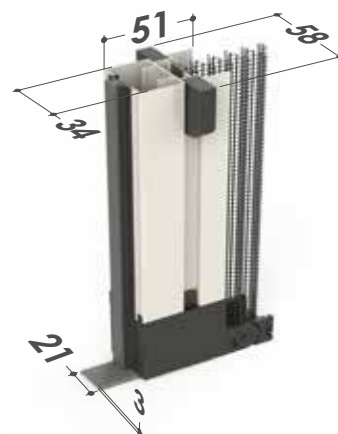
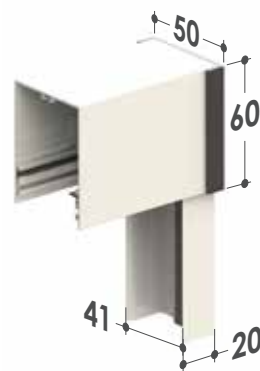

Características técnicas e información para pedidos

Esquema de acoplamiento de las hojas

SECCIÓN HORIZONTAL 1 HOJA

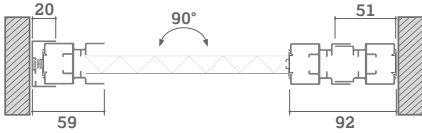

SECCIÓN HORIZONTAL 2 HOJAS

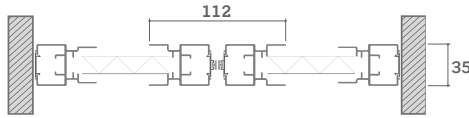

SECCIÓN HORIZONTAL 2 HOJAS A SEGUIR

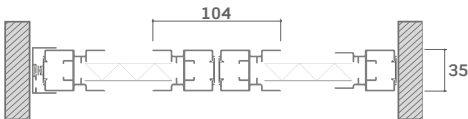

SECCIÓN HORIZONTAL 3 HOJAS

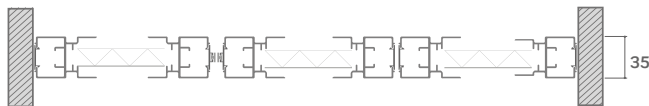

SECCIÓN HORIZONTAL 4 HOJAS

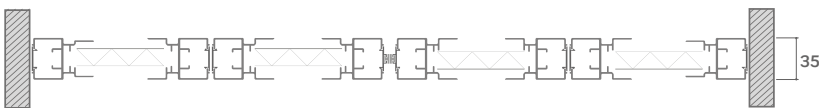

Medidas aconsejadas (mm)

	Anchura (min / max)	Altura (min / max)
Para módulo	700 / 1600	1600 / 2670

Si necesita productos que están cerca de los límites recomendados, póngase en contacto con la empresa antes de realizar un pedido.

La altura debe ser siempre superior a la anchura al menos 200 mm por módulo.

Disponible en H 3000 sólo con red negra.

Cómo hacer un pedido

Comunicar las dimensiones indicando el tipo de medida y las dimensiones del cajón:

- **medida LUZ**, la mosquitera se suministrará 3 mm menos respecto a la medida del hueco.
- **medida ACABADA**, la mosquitera se suministrará con las medidas solicitadas.

Accesorios

SE= DE SERIE / OP= OPCIONAL

MODELO

SOFFY



SE

OP

Colores disponibles

RAL

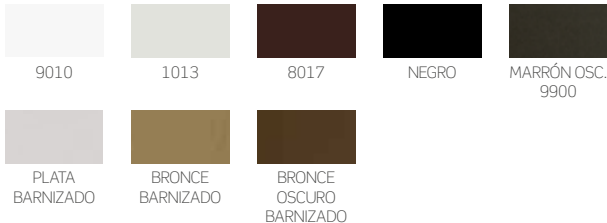

RAFFAELLO

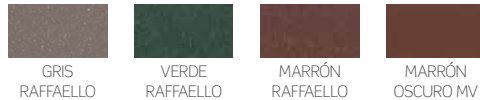

SABLÈ



SOFT

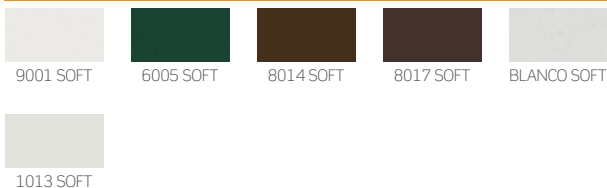

MADERA

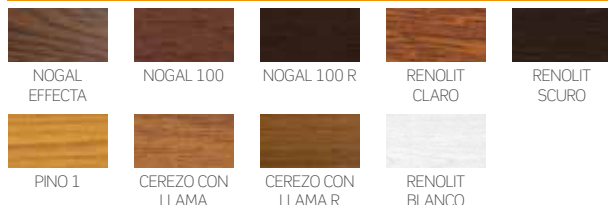

MINIMA

Mosquitera lateral con red plisada



MINIMA



Deslizamiento: lateral, se detiene manualmente en cualquier punto, configurable con una o dos hojas, o reversible, lo que permite invertir el sentido del deslizamiento según las exigencias

Enrollado: red plisada

Sistema de apertura: con barra-manilla de enganche lateral magnético

Adecuada para: puerta acristalada

Red: en polipropileno negro, disponible también con tela gris

Se suministra: a medida y en kit.

Nota: profundidad de 22 mm. Barra manilla introducida a presión en la guía inferior para una extrema estabilidad durante el accionamiento y la máxima fluidez en el deslizamiento.

La guía inferior sólo tiene una altura de 7 mm y está dotada de ojales para drenar el agua que evitan la molestia de que se deposite.

La instalación es rápida, requiere un esfuerzo mínimo y poquitos agujeros: el perfil lateral adhiere a la pared enganchándose a la guía inferior a través de un cierre en bayoneta.

MINIMA
MINIMA DOBLE/REVERSIBLE

MINIMA / PERFIL APLICACIÓN FRONTAL
MINIMA IN KIT

MINIMA ESTÁNDAR

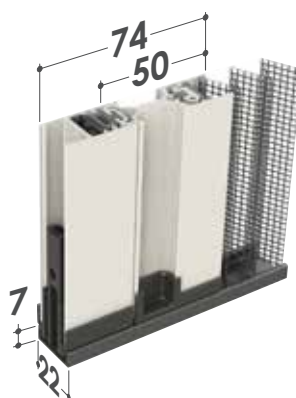
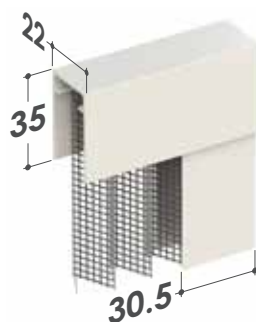

Es posible pedir la guía inferior también de color **Plata Barnizado**.

MINIMA DOBLE

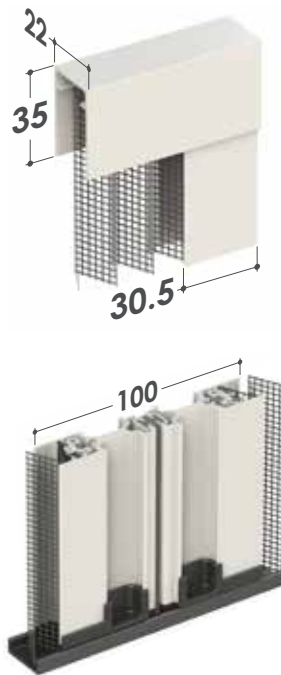

MINIMA REVERSIBLE

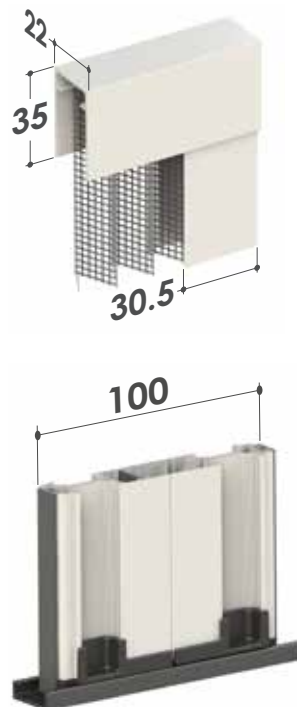

Características especiales y opcionales

DE SERIE

Clips fijación a pared

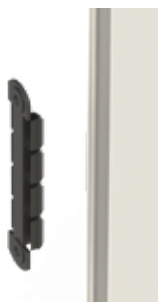

OPCIONAL

Nuevo perfil bajo inclinado para guía inferior.

Disponible solo de color plateado.

Guía baja inclinada útil para mejorar la adherencia y el deslizamiento de la mosquitera cuando hay planos inclinados.

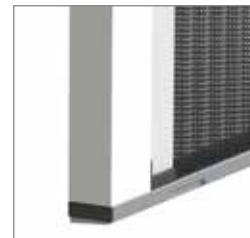
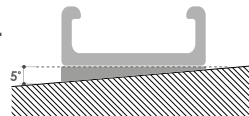

PERFIL CON CIERRE FRONTAL



Perfil aplicación frontal

Características técnicas e información para pedidos

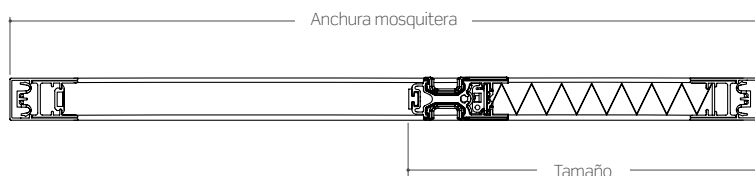

Tamaño (mm)	Anchura mosquitera (mm)
92	700 - 1000
102	1001 - 1300
112	1301 - 1600
122	1601 - 1900
132	1901 - 2200
142	2201 - 2500
152	2501 - 2800
160	2801 - 3000

Telas y tejidos disponibles

Tela	Oscurecedor 80%
NEGRO	GRIS
GRIS	ROJO
MARFIL	
NARANJA	
AZUL	
AVELLANA	

Medidas aconsejadas (mm)

Anchura (min / max)	Altura (min / max)
PARA MODULO	
- / 3000	- / 3000 (Red negra/ red gris)
	- / 2600 (Red colorada)

Si necesita productos que están cerca de los límites recomendados, póngase en contacto con la empresa antes de realizar un pedido.

Minima en kit

Consulte la lista de precios para conocer los componentes y accesorios disponibles para la venta en kit.

Cómo hacer un pedido

Hacer el pedido indicando siempre el tipo de medida, teniendo en cuenta lo que se especifica a continuación:

- **medida LUZ**, la mosquitera se suministrará 2 mm menos respecto a la medida del hueco;
- **medida ACABADA**, la mosquitera se suministrará con las medidas solicitadas.

Accesorios

SE= DE SERIE / OP= OPCIONAL

MODELO	CLIPS	APLICAZIONE FRONTALE
MINIMA	SE	OP

Colores disponibles

RAL				
9010	1013	8017	NEGRO	MARRÓN OSC. 9900
PLATA BARNIZADO	BRONCE BARNIZADO	BRONCE OSCURO BARNIZADO	7016	3005
6009	7022	9006 MATE		

RAFFAELLO			
GRIS RAFFAELLO	VERDE RAFFAELLO	MARRÓN RAFFAELLO	MARRÓN OSCURO MV
OXIDADO		SABLÈ	
TITANIO	BRONCE OSCURO OXID.	NOIR SABLÈ	CORTEN SABLÈ

SOFT				
9001 SOFT	6005 SOFT	8014 SOFT	8017 SOFT	BLANCO SOFT
1013 SOFT	9016 SOFT			

MADERA				
NOGAL EFFECTA	NOGAL 100	NOGAL 100 R	RENOLIT CLARO	RENOLIT SCURO
PINO 1	CEREZO CON LLAMA	CEREZO CON LLAMA R	RENOLIT BLANCO	

Los siguientes acabados de color se consideraran como precio BASE RAL para este modelo y solo para la versión TOP. Pero no estaran disponibles en stock.

- Bronce oscuro oxidado
- Plata oxidado
- Titanio inox
- RAL 8014
- RAL 7012
- RAL 6005

MINIMA UP

Mosquitera de deslizamiento lateral con perfil para aplicación frontal, red con pliegues y guía inferior baja.



MINIMA UP

MINIMA UP
MINIMA UP DOBLE/REVERSIBLE



Deslizamiento: lateral, se detiene manualmente en cualquier punto, configurable con una o dos hojas, o reversible, lo que permite invertir el sentido del deslizamiento según las exigencias

Enrollado: red plisada

Sistema de apertura: con barra-manilla de enganche lateral magnético

Adecuada para: puerta acristalada

Red: en polipropileno negro, disponible también con tela gris

Se suministra: a medida y en kit.

Nota: profundidad de 22 mm. Barra manilla introducida a presión en la guía inferior para una extrema estabilidad durante el accionamiento y la máxima fluidez en el deslizamiento.

La guía inferior sólo tiene una altura de 7 mm y está dotada de ojales para drenar el agua que evitan la molestia de que se deposite.

La instalación es rápida y requiere un esfuerzo mínimo: la mosquitera se suministra con un bastidor preparado para el enganche frontal.e.

MINIMA UP

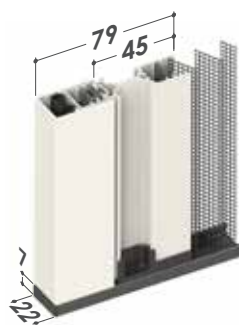
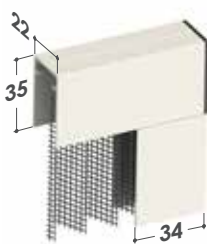

Es posible pedir la guía inferior también de color **Plata Barnizado**.

■ **De serie:** con agujeros frontales

■ **A petición:** sin agujeros o con agujeros laterales



Consultar previamente pág. 90 del catálogo, para pedidos relacionados con este modelo.

MINIMA **UP** DOBLE



MINIMA **UP** REVERSIBLE

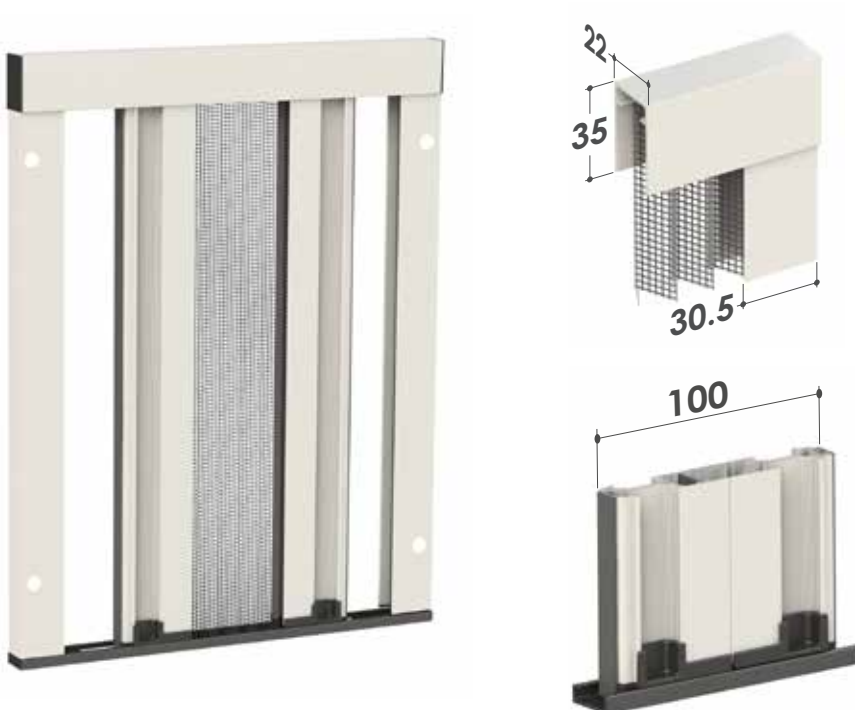

Función especial opcional

■ OPCIONAL

Nuevo perfil bajo inclinado para guía inferior

Disponible solo de color plateado.

Guía baja inclinada útil para mejorar la adherencia y el deslizamiento de la mosquitera cuando hay planos inclinados.

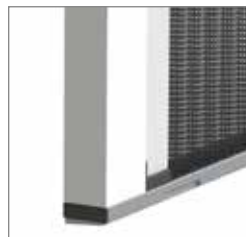
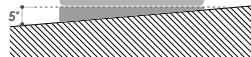

Características técnicas e información para pedidos

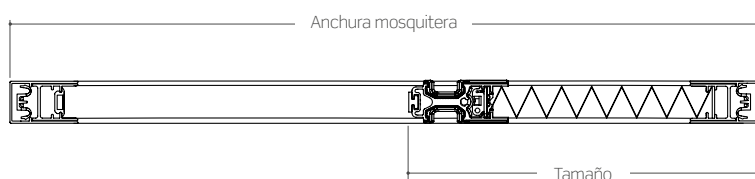

Tamaño (mm)	Anchura mosquitera (mm)
92	700 - 1000
102	1001 - 1300
112	1301 - 1600
122	1601 - 1900
132	1901 - 2200
142	2201 - 2500
152	2501 - 2800
160	2801 - 3000

Telas y tejidos disponibles

TELA	OSCURECEDOR 80%
NEGRO	GRIS
GRIS	ROJO
MARFIL	
NARANJA	
AZUL	
AVELLANA	

Medidas aconsejadas (mm)

Anchura (min / max)	Altura (min / max)
PARA MODULO	
- / 3000	- / 3000 (Red negra/ red gris)
	- / 2600 (Red colorada)

Si necesita productos que están cerca de los límites recomendados, póngase en contacto con la empresa antes de realizar un pedido.

Minima en kit

Consulte la lista de precios para conocer los componentes y accesorios disponibles para la venta en kit.

Cómo hacer un pedido

Hacer el pedido indicando siempre el tipo de medida, teniendo en cuenta lo que se especifica a continuación:

- **medida LUZ**, la mosquitera se suministra L+70 mm y H+35 mm respecto a la medida del hueco;
- **medida ACABADA**, la mosquitera se suministra con las mismas medidas solicitadas.

A menos que se especifique otra cosa, la mosquitera se suministra con agujeros frontales.

Para la instalación con luz, suministre siempre las medidas finales y especifique la posición de los agujeros de instalación.

Accesorios

SE= DE SERIE / OP= OPCIONAL

MODELO

MINIMA



SE

OP

Colores disponibles

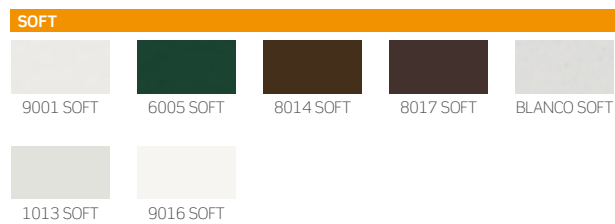
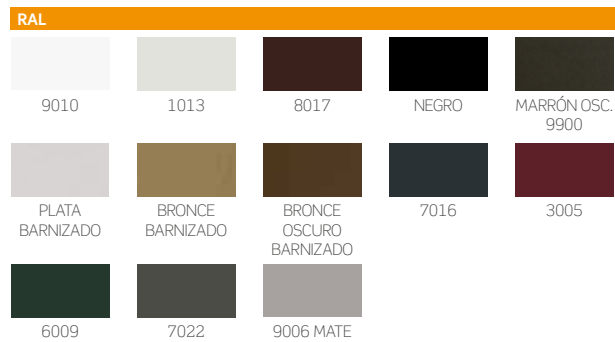

Los siguientes acabados de color se consideraran como precio **BASE RAL** para este modelo y solo para la versión **TOP**. Pero no estaran disponibles en stock.

- Bronce oscuro oxidado
- Plata oxidado
- Titanio inox
- RAL 8014
- RAL 7012
- RAL 6005

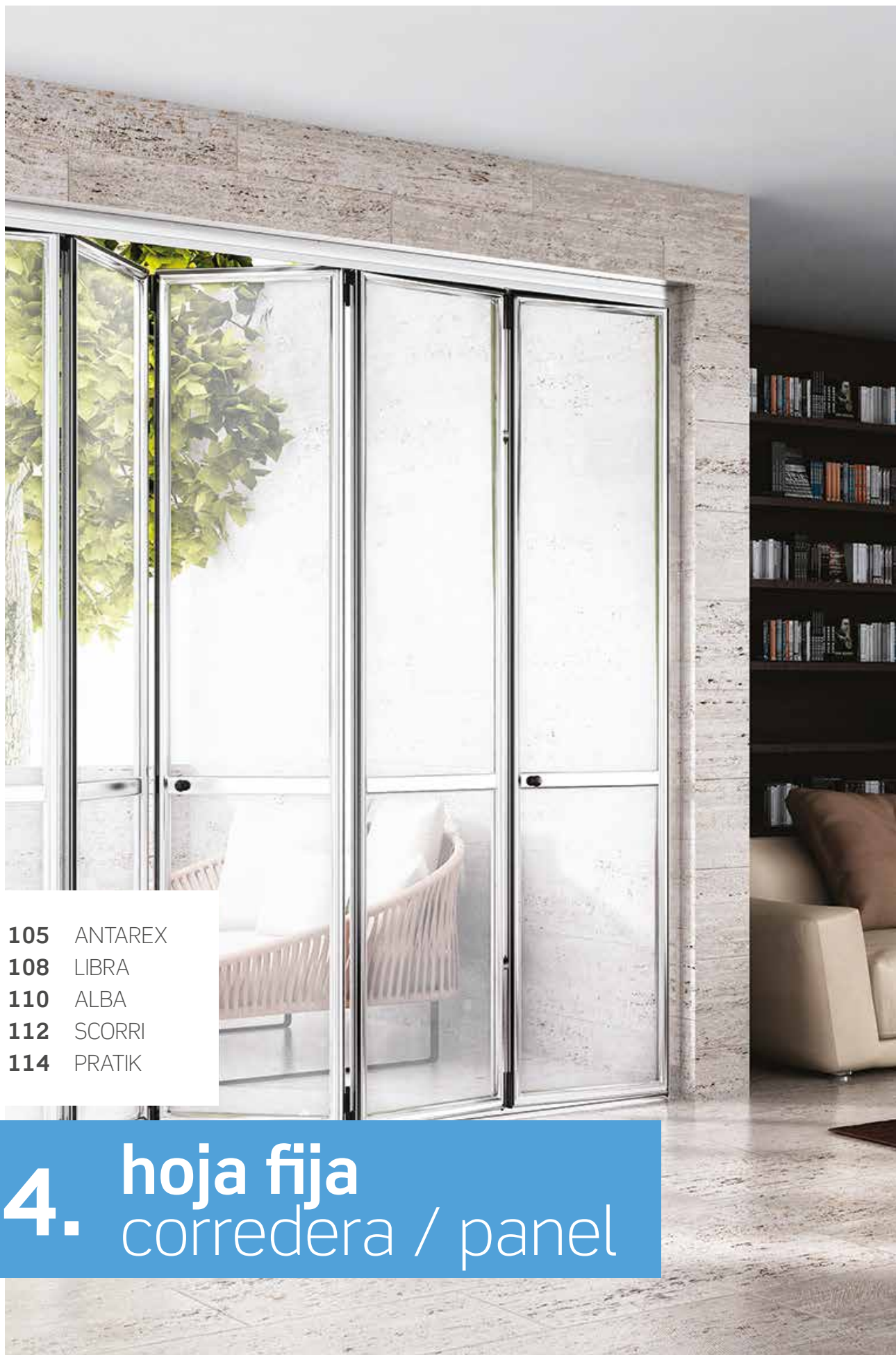

- 105** ANTAREX
- 108** LIBRA
- 110** ALBA
- 112** SCORRI
- 114** PRATIK

4. hoja fija corredera / panel

ANTAREX

Mosquitera de hoja batiente



ANTAREX
ANTAREX SALOON
ANTAREX CON MUELLE DE REGRESO



Sistema de apertura: de hoja batiente magnética, con pomo

Adecuada para: ventana y puerta acristalada

Red: de aluminio, bruñida de serie (plateado opcional) se puede pedir también en fibra de vidrio o acero inoxidable, Tuffscreen™ y PetScreen

Se suministra: a medida

Nota: ausencia de perfiles en el suelo. Es disponible en varias soluciones y formas, de una, dos, tres o

cuatro hojas.

La robustez de la estructura garantiza una versatilidad de uso y permite la aplicación en las hojas de materiales como la baquelita, el policarbonato o una hoja de aluminio hasta realizar auténticos cierres.

El Antarex se puede pedir con bisagras de "saloon" o con bisagras con "muelle de regreso"

Opcionales: puerta "catflap" (gateira), que permite el paso de los pequeños animales domésticos

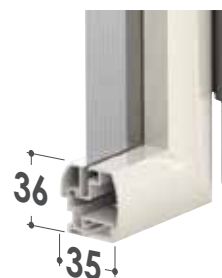
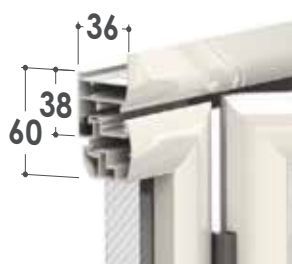

Características técnicas e información para pedidos

TIPOS DE HOJAS

Nota: Para las luces superiores cimbreadas se utiliza el perfil de la mosquitera Scorri

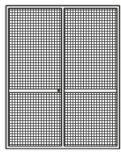

SIMÉTRICA

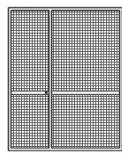

ASIMÉTRICA

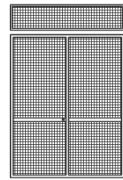

CON LUZ SUPERIOR FIJA

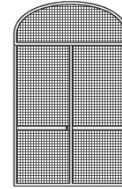

CON LUZ SUPERIOR FIJA CIMBREADO

Para pedidos de hojas cimbreadas, enviar plantilla

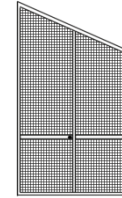

DE FALSO CUADRADO

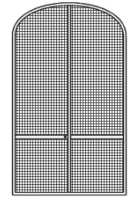

CIMBREADA

Para pedidos de hojas cimbreadas, enviar plantilla

Tipos de apertura

Apertura con vista interior "a empujar"



ART. A



ART. B



ART. C



ART. D



ART. E

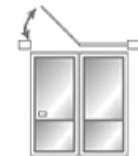

ART. F

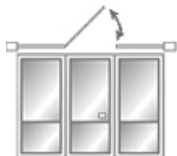

ART. G



ART. H



ART. I

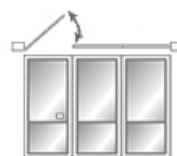

ART. L



ART. M



ART. N

Tipos de muelle

■ Clásica

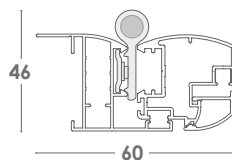

Disponibles para todos los tipos de apertura

■ CON MUELLE DE REGRESO

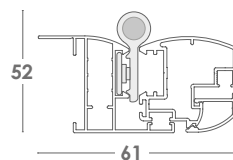

Disponibles para todos los tipos de apertura

■ SALOON

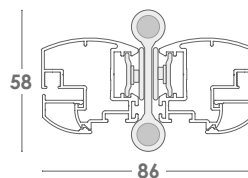

Disponibles solo para los tipos: ART. A, - B, - C - D.



FUNCIONES Y OPCIONES

■ DE SERIE

- Red de aluminio bruñida
- Bastidor en "Z"
- Verificación para pala (ZPF21X) para hojas múltiples
- Registro de regulación

■ A PETICIÓN

- Perfil compensador
- Red de aluminio plateada
- Red de fibra de vidrio
- Red en acero inoxidable
- Red negra STRONG
- Tuffscreen™
- PetScreen
- Baquelita
- Policarbonato
- Plancha de aluminio
- Bastidor a "L"
- Altura del travesaño a elección

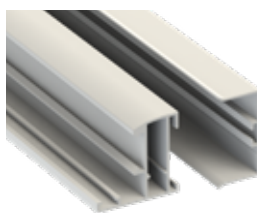

Perfil compensador
ZAP02F + ZAT01X

Cat-Flap (gatera)

Ventanilla para animales pequeños con tela Pet-Screen. Disponible bajo petición, consultar la lista de precios.



Medidas aconsejadas (mm)

	Anchura (min / max)	Altura (min / max)
Para anta	380 / 1200	- / 2500

Si necesita productos que están cerca de los límites recomendados, póngase en contacto con la empresa antes de realizar un pedido.

Cómo hacer un pedido

Pedir indicando el tipo de medida, teniendo en cuenta lo siguiente:

- **medida LUZ**, la mosquitera se suministrará 2 mm menos respecto a la medida del hueco.
- **medida ACABADA**, la mosquitera se suministrará con las medidas solicitadas.

A falta de datos al respecto se usará automáticamente la medida luz y la base del través se colocará a 900 mm del suelo

Colores disponibles

N.B. Los colores marcados en **negrita** se encuentran disponibles también para las cremalleras

RAL

9010	1013	8017	NEGRO	MARRÓN OSC. 9900
PLATA BARNIZADO	BRONCE BARNIZADO	BRONCE OSCURO BARNIZADO		

SOFT

9001 SOFT	6005 SOFT	8014 SOFT	8017 SOFT	BLANCO SOFT
1013 SOFT	9016 SOFT			

RAFFAELLO

GRIS RAFFAELLO	VERDE RAFFAELLO	MARRÓN RAFFAELLO	MARRÓN OSCURO MV
----------------	-----------------	------------------	------------------

SABLÈ

NOIR SABLÈ	CORTEN SABLÈ
------------	--------------

MADERA

NOGAL EFFECTA	NOGAL 100	NOGAL 100 R	RENOLIT CLARO	RENOLIT SCURO
PINO 1	CEREZO CON LLAMA	CEREZO CON LLAMA R	RENOLIT BLANCO	

Los siguientes acabados de color se consideraran como precio **BASE RAL** para este modelo y solo para la versión **TOP**. Pero no estaran disponibles en stock.

- Bronce oscuro oxidado
- Plata oxidado
- Titanio inox
- RAL 8014
- RAL 7012
- RAL 6005

Bisagras

Para las bisagras de tipo "saloon" o con muelle de regreso, el único color disponible es el negro.

Las bisagras de los modelos pedidos en un color donde este no exista, se suministrarán en negro.

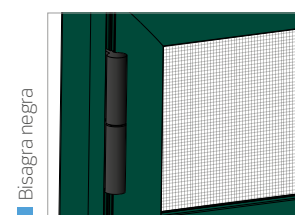
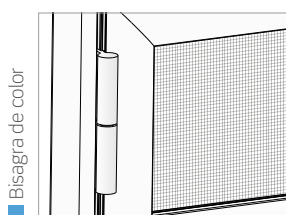

LIBRA

Mosquitera de hojas plegables en forma de libro



LIBRA



Sistema de apertura: de hoja batiente magnética y empaquetado de las hojas a forma de libro, con pomo

Adecuada para: grandes dimensiones

Red: de aluminio, bruñida de serie (plateado opcional) se puede pedir también en fibra de vidrio o acero inoxidable, red negra **STRONG**, Tuffscreen™, PetScreen

Se suministra: a medida

Nota: una gestión eficaz en la protección de los espacios más amplios mediante el uso de hasta 9 hojas, para un cierre máximo de 6,30 metros, con varias combinaciones de apertura, tanto centrales como laterales

La robustez de la estructura garantiza una versatilidad de uso y permite la aplicación en las hojas de materiales como la tela Cristal, la baquelita, el policarbonato o una hoja de aluminio hasta realizar auténticos cierres

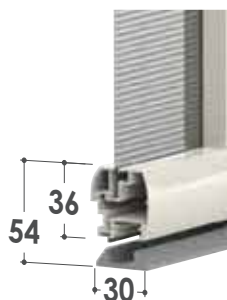
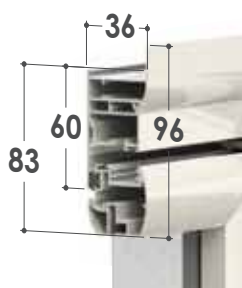

Características principales

- Amplitud máxima de la hoja aconsejada: 800 mm
- Posibilidad de combinaciones de hasta 9 hojas de 700 mm
- Configuraciones también con apertura central
- Pomos de apertura presentes y hojas alternas
- Bisagras de aluminio extruido
- Carrito de acero dotados de cojinetes de nylon que garantizan una gran fluidez en el deslizamiento
- Guía inferior plata

Variaciones y opciones

■ DE SERIE

- Cerrojos intermedios
- Red de aluminio bruñida
- Bastidor en "Z"
- Expansor para la regulación

■ A PETICIÓN

- Perfil compensador
- Red de aluminio plateada
- Red de fibra de vidrio
- Red negra STRONG
- Red Tuffscreen™
- Red PetScreen
- Red en acero inoxidable
- Baquelita
- Policarbonato
- Plancha de aluminio
- Bastidor a "L"
- Altura del travesaño a elección

Características técnicas e información para pedidos

Medidas aconsejadas (mm)

Para hoja	Anchura (min / max)	Altura (min / max)
Red de aluminio bruñida		
Red de aluminio plateada		
Red de fibra de vidrio		
Red negra STRONG	380 / 1000	- / 2500
Red Tuffscreen™		
Red PetScreen		
Red en acero inoxidable		
.....		
Baquelita		
Policarbonato	380 / 800	- / 2500
Plancha de aluminio		

Si necesita productos que están cerca de los límites recomendados, póngase en contacto con la empresa antes de realizar un pedido.

Cómo hacer un pedido

Pedir indicando el tipo de medida, teniendo en cuenta lo siguiente:

- **medida LUZ**, la mosquitera se suministrará 2 mm menos respecto a la medida del hueco.
- **medida ACABADA**, la mosquitera se suministrará con las medidas solicitadas.

A falta de datos al respecto se usará automáticamente la medida luz y la base del través se colocará a 900 mm del suelo

Colores disponibles

RAL				
9010	1013	8017	NEGRO	MARRÓN OSC. 9900
PLATA BARNIZADO	BRONCE BARNIZADO	BRONCE OSCURO BARNIZADO		
SOFT				
9001 SOFT	6005 SOFT	8014 SOFT	8017 SOFT	BLANCO SOFT
1013 SOFT	9016 SOFT			

RAFFAELLO				
GRIS RAFFAELLO	VERDE RAFFAELLO	MARRÓN RAFFAELLO	MARRÓN OSCURO MV	
SABLÈ				
NOIR SABLÈ	CORTEN SABLÈ			
MADERA				
NOGAL EFFECTA	NOGAL 100	NOGAL 100 R	RENOLIT CLARO	RENOLIT SCURO
PINO 1	CEREZO CON LLAMA	CEREZO CON LLAMA R	RENOLIT BLANCO	

ALBA

Mosquitera con paneles correderos sin guía inferior



Deslizamiento: lateral
Sistema de apertura: de hoja corredera magnética, con manilla
Adecuada para: puerta acristalada
Red: de aluminio, bruñida de serie (plateado opcional) se puede pedir también en fibra de vidrio o acero inoxidable, red negra

STRONG, Tuffscreen™, PetScreen

Se suministra: a medida

Nota: ausencia de guía en el suelo. La robustez de la estructura garantiza una versatilidad de uso y permite la aplicación en las hojas de materiales como la baquelita, el policarbonato o una hoja de aluminio hasta realizar auténticos cierres.

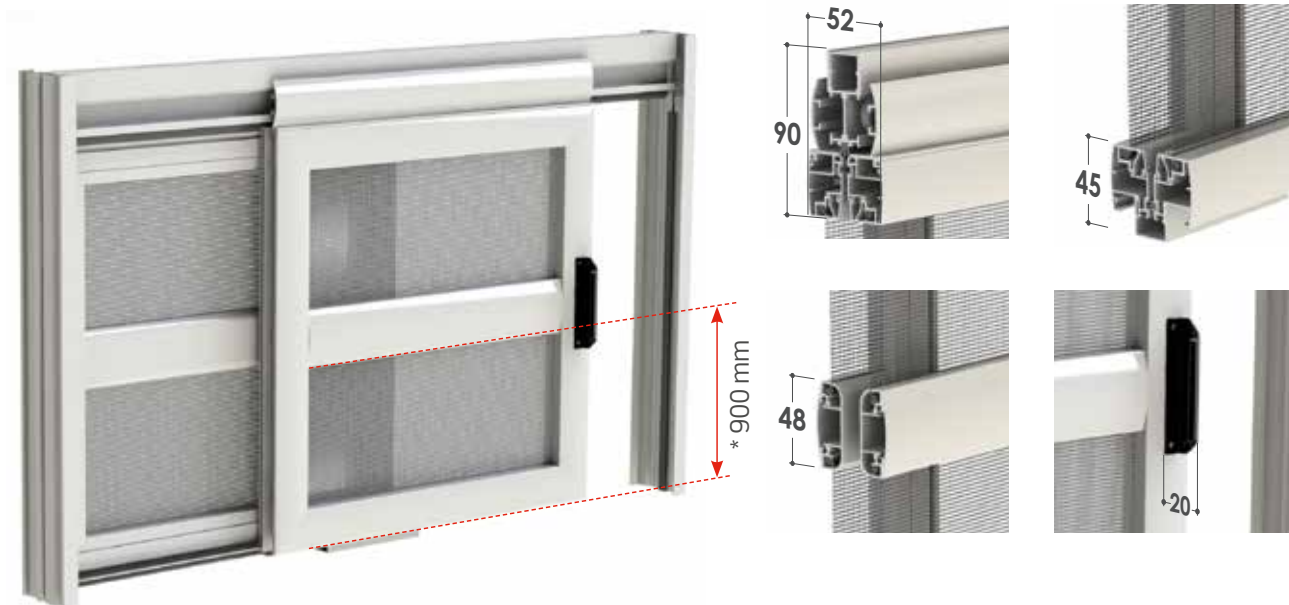

Tipo de hojas

2 HOJAS - Anchura



3 HOJAS - Anchura

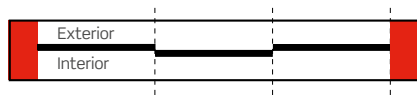

4 HOJAS - Anchura

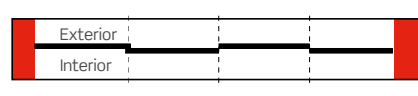

Variaciones y opciones

■ DE SERIE

- Red de aluminio bruñida
- Altura de la base del travesaño a 900 mm del suelo*

■ A PETICIÓN

- Red de aluminio clara
- Red en acero inoxidable
- Red de fibra de vidrio
- Red negra STRONG
- Red Tuffscreen™
- Red PetScreen
- Tela Cristal
- Paneles de policarbonato
- Paneles baquelita
- Plancha de aluminio
- Altura del travesaño a elección

Características técnicas e información para pedidos

Medidas aconsejadas (mm)

	Anchura (min / max)	Altura (min / max)
Para hoja	380 / 1200	- / 2500

Si necesita productos que están cerca de los límites recomendados, póngase en contacto con la empresa antes de realizar un pedido.











Cómo hacer un pedido

Pedir indicando el tipo de medida, teniendo en cuenta lo siguiente:

- **medida LUZ**, la mosquitera se suministrará 2 mm menos respecto a la medida del hueco;
- **una vez ACABADA la medida**, la mosquitera se suministrará con las medidas solicitadas.

A falta de datos al respecto se usará automáticamente la medida luz y la base del través se colocará a 900 mm del suelo

Colores disponibles

RAL			SOFT	
				
9010	1013	8017	8014 SOFT	BLANCO SOFT
				
NEGRO	PLATA BARNIZADO	BRONCE BARNIZADO	1013 SOFT	
RAFFAELLO		MADERA		
				
GRIS RAFFAELLO	RENOLIT CLARO			

SCORRI

Mosquitera con paneles correderos



LATERAL

DE GUILLOTINA

Deslizamiento: vertical (de guillotina) o lateral

Sistema de apertura: con hoja corredera. Es posible solicitarla con dos, tres o cuatro hojas que deslizan por dos o tres binarios con posibilidad de disponer, previo pedido, de los perfiles compensadores.

Adecuada para: ventana y puerta acristalada

Red: de aluminio, bruñida de serie (plateado opcional) se puede pedir también en fibra de vidrio o acero inoxidable, red negra **STRONG**, Tuffscreen™, PetScreen

Se suministra: a medida. Para alturas superiores a 150 cm el travesaño es estándar y se fija a 900 mm de la base de la hoja (respecto a la base del travesaño)*

Opcional: manilla encajada

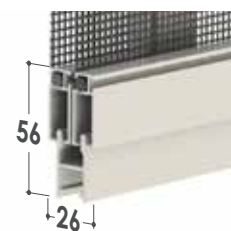
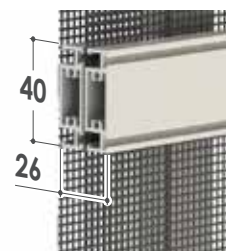
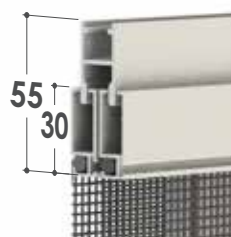

Perfil rebajado

La guía baja es estándar para alturas superiores a 1800 mm en los modelos laterales.

Para alturas inferiores se instala previa solicitud.

Se suministra en versión con 2 o 3 binarios, según el número de hojas.

El color de la guía inferior sólo es plateado.



Características técnicas e información para pedidos

Elementos combinados

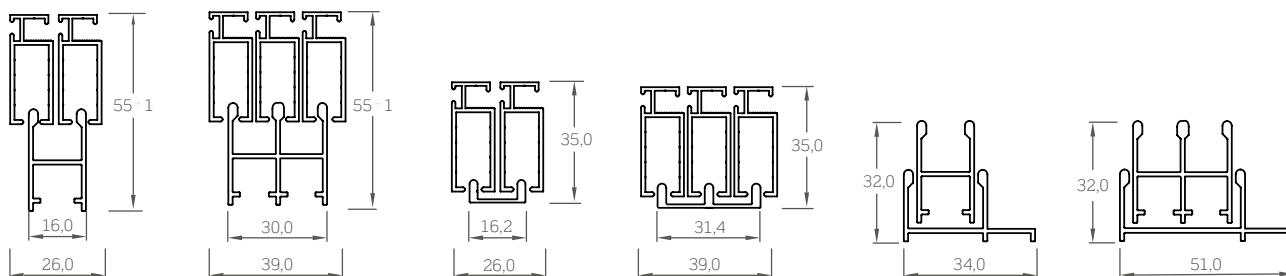

Medidas aconsejadas (mm)

Para panel	Anchura (min / max)	Altura (min / max)
Scorr. lateral	350 / 1300	500 / 2200
Scorr. guillotina	350 / 800	500 / 1000

Si necesita productos que están cerca de los límites recomendados, póngase en contacto con la empresa antes de realizar un pedido.

Cómo hacer un pedido

Hacer el pedido indicado el tipo de medida:

- **medida LUZ**, la mosquitera se suministrará 2 mm menos respecto a la medida del hueco.
- **medida ACABADA**, la mosquitera se suministrará con las medidas solicitadas.

Accesorios

SE= DE SERIE / OP= OPCIONAL

MODELO



SCORRI	OP	OP	OP	OP
--------	----	----	----	----

Colores disponibles

RAL				
9010	1013	8017	NEGRO	MARRÓN OSC. 9900
PLATA BARNIZADO	BRONCE BARNIZADO	BRONCE OSCURO BARNIZADO		
SOFT				
9001 SOFT	6005 SOFT	8014 SOFT	8017 SOFT	BLANCO SOFT
1013 SOFT	9016 SOFT			

RAFFAELLO				
GRIS RAFFAELLO	VERDE RAFFAELLO	MARRÓN RAFFAELLO	MARRÓN OSCURO MV	
SABLÈ				
NOIR SABLÈ	CORTEN SABLÈ			
MADERA				
NOGAL EFFECTA	NOGAL 100	RENOLIT CLARO	PINO 1	CEREZO CON LLAMA
CEREZO CON LLAMA R				

Los siguientes acabados de color se consideraran como precio BASE RAL para este modelo y solo para la versión TOP. Pero no estaran disponibles en stock.

- Bronce oscuro oxidado
- Plata oxidado
- Titanio inox
- RAL 8014
- RAL 7012
- RAL 6005

PRATIK

Mosquitera con panel fijo



Tipos: panel fijo, disponible en varias soluciones y formas alternativas al modelo de 4 ángulos rectos

Adecuada para: ventana

Red: en fibra de serie: se puede pedir también en aluminio, acero inoxidable, red negra **STRONG** o Tuffscreen™

Se suministra: a medida

Nota: se fija mediante cierres de muro (de serie) o con

imanes colocados en los cantos, con perfil magnético perimetral o usando el cerrojo para fijación frontal.

La versión magnética permite la aplicación en ventanas con protección de hierro. Para las formas distintas del modelo de 4 ángulos rectos, está previsto el uso del perfil aumentado, que solo puede emplear los cerrojos para fijación frontal si no se quieren agujerear los perfiles.

PRATIK

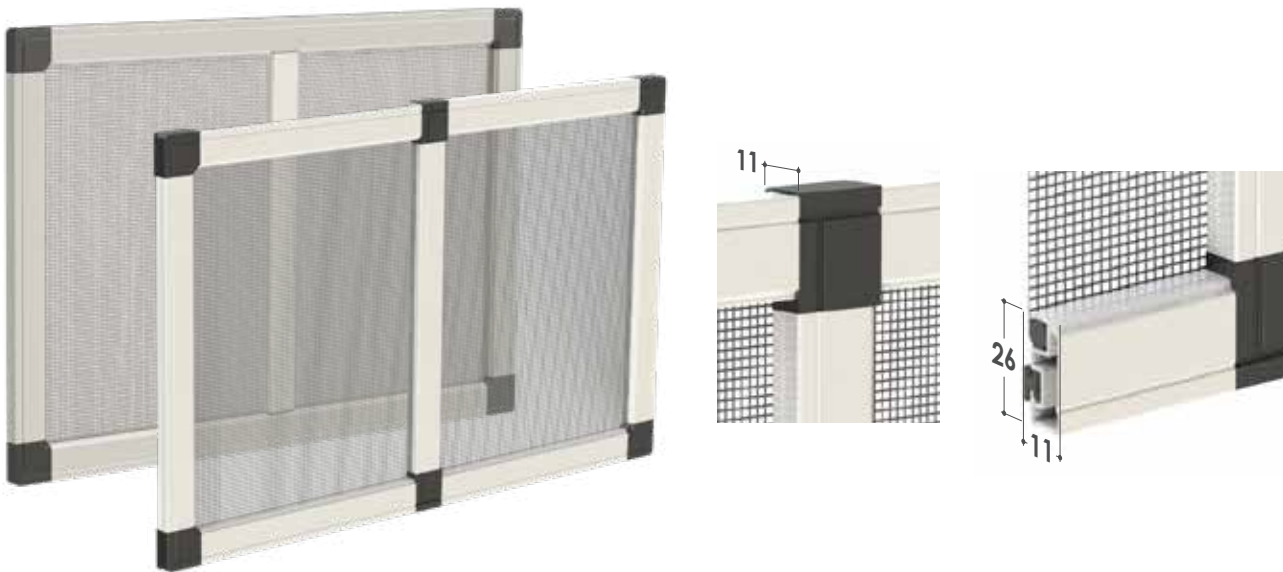

■ De serie:
fijación a muro



■ A petición
con cuatro imanes



■ A petición:
perfiles magnéticos

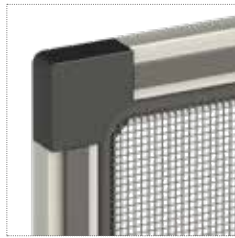

NEW PRATIK



Versión sin escuadras
visibles y con cepillo

■ De serie:
fijación a muro



■ A petición:
perfiles magnéticos



PRATIK CON PERFIL AUMENTADO

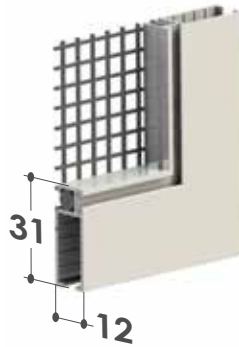
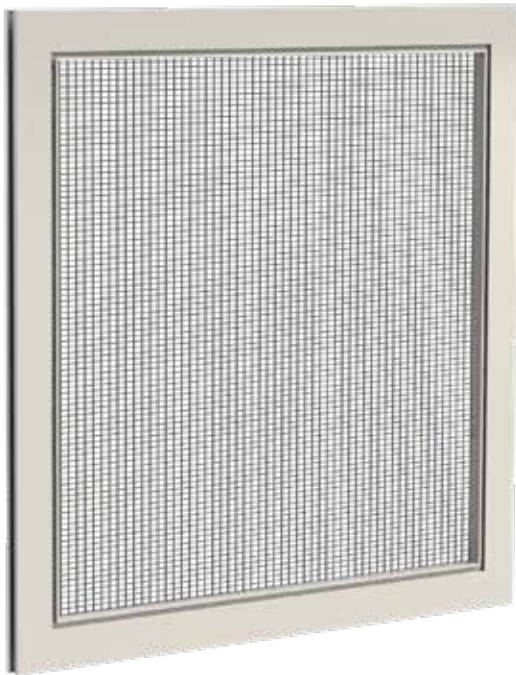

Tipo de panel



Cimbreada

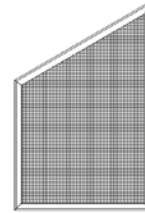

Angulación variable

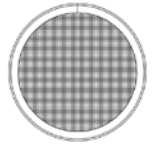

Oblo

* **NOTA:** si el tamaño pedido es más de 50 cm de diámetro, el Oblo está fabricado con un solo perfil.

Para dimensiones menores de 50 cm (mínimo 27 cm de diámetro) se usarán dos perfiles.

Para pedidos de hojas cimbreadas y oblo, enviar plantilla.

- Por este tipo no hay accesorios para la instalación.
- En caso que el producto se suministra con travesaño, se utilizara una unión en "T". retráctil.
- Para pedidos de Pratik con perfil incrementado, consultar el modelo Scorri para la gama de colores disponibles.

PRATIK UP



Variaciones a petición

Ganchos disponibles de varios tamaños, según la tipología de marco.



6 mm



8 mm



13 mm



17 mm



19 mm



22 mm



28 mm

Características técnicas e información para pedidos

Elementos opcionales



Cercojo para fijación frontal

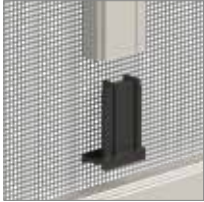

Unión de "T" que desaparece



Pequeña asa de plástico

Medidas aconsejadas (mm)

Anchura (min / max)	Altura (min / max)
150 / 2500	150 / 2500

En el caso de medidas próximas a las aconsejadas rogamos contactar con la empresa antes de solicitar un pedido.

Se ruega indicar en fase de pedido el tipo de fijación que se solicita. Para alturas superiores a 150 cm el travesaño es estándar.

Cómo hacer un pedido

Modelos **PRATIK** y **NEW PRATIK**: realice el pedido indicando siempre la Tipo de medida, teniendo presente cuanto se especifica a continuación:

- **medida LUZ**, la mosquitera se suministrará 2 mm menos respecto a la medida del hueco;
- **medida ACABADA**, la mosquitera se suministra con las mismas medidas solicitadas.

Atención: al determinar las medidas del modelo NEW PRATIK no se considera el espesor del cepillo.

Modelo **PRATIK UP**: hacer el pedido indicando siempre la **MEDIDA LUZ***.

- La mosquitera se suministrará con los siguientes aumentos: anchura + 22 mm,
- altura + 20 mm.

* Con medida LUZ se entiende la medida interior del marco (como en la imagen).

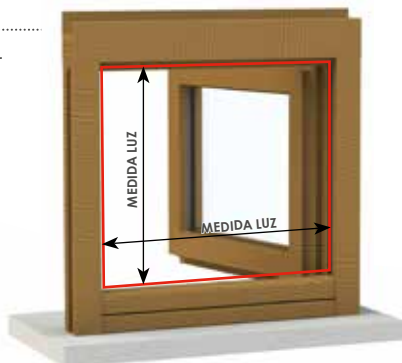

Colores disponibles

RAL				
9010	1013	8017	NEGRO	MARRÓN OSC. 9900
PLATA BARNIZADO	BRONCE BARNIZADO	BRONCE OSCURO BARNIZADO		

SOFT				
9001 SOFT	6005 SOFT	8014 SOFT	8017 SOFT	7001 SOFT
7035 SOFT	BLANCO SOFT	1013 SOFT		

RAFFAELLO			
GRIS RAFFAELLO	VERDE RAFFAELLO	MARRÓN RAFFAELLO	MARRÓN OSCURO MV

SABLÈ	
NOIR SABLÈ	CORTEN SABLÈ

MADERA				
NOGAL EFFECTA	NOGAL 100	NOGAL 100 R	RENOLIT CLARO	RENOLIT SCURO
PINO 1	CEREZO CON LLAMA	CEREZO CON LLAMA R	RENOLIT BLANCO	

Los siguientes acabados de color se consideraran como precio **BASE RAL** para este modelo y solo para la versión **TOP**. Pero no estaran disponibles en stock.

- Bronce oscuro oxidado
- Plata oxidado
- Titanio inox
- RAL 8014
- RAL 7012
- RAL 6005

Accesorios

SE= DE SERIE / OP= OPCIONAL

MODELO	BETTER VUE	SUNOX	STRONG	rete NERA
PRATIK	OP	OP	OP	OP



119 EVO ZIP
125 EVO ZIP INCAS
130 SECURZIP

5. grandes dimensiones

EVO ZIP

Mosquitera de deslizamiento vertical, con red enrollable y motor mecánico o motor vía radio, con cremalleras soldadas en los bordes.



EVO ZIP 100



EVO ZIP 100
EVO ZIP 100 CON GUÍAS PLUS



EVO ZIP 125



EVO ZIP 125
EVO ZIP 125 CON GUÍAS PLUS

Sistema de apertura: motorizada, controlable también con control remoto por radio.

Apta para: ventana y puerta (también amplia) especialmente en áreas muy ventiladas.

Cajón: cuadrado auto-portante 100/125 mm, inspeccionable sin la necesidad de quitar la tapa frontal.

Tela: equipado con cremallera zip, aplicada a los extremos de la red, que garantiza la máxima resistencia y resistencia al viento, evitando cualquier salida de la tela a lo largo de los perfiles laterales.

Se suministra con malla negra **STRONG** estándar o TuffScreen™, con alta solidez cuyos enlaces vuelven a la posición correcta si se someten a pequeñas

perforaciones. Diferentes tipos de blackout y telas filtrantes también están disponibles, aptas para uso en exteriores.

Se suministra: a medida.

Nota: en el interior, el **EVO ZIP** está equipada con un mecanismo operativo completamente renovado: la suavidad se facilita mediante la introducción de un sistema de arrollamiento telescópico con cojinetes, mientras que un sistema permite que la tela tenga una tensión óptima, incluso en anchos significativos.

Color Line: accesorios a la vista de color disponibles en los colores **blanco, marfil, gris y negro**.

DISPONIBLE MUY PRONTO

NOVEDAD 2020

AUTOBLOCK para guía de 35/65.

Sistema de enganche automático del final para tensión de la tela.



EVO ZIP 100

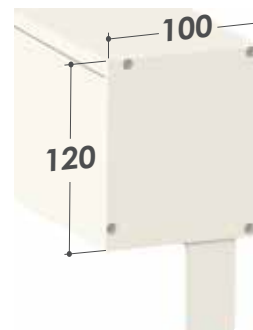

EVO ZIP 100 con guías plus

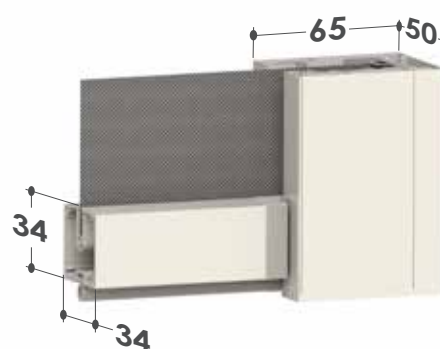
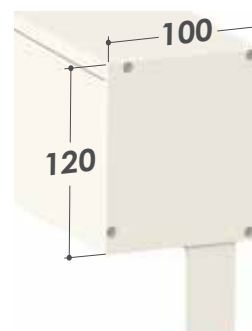

EVO ZIP 125



EVO ZIP 125 con guías plus

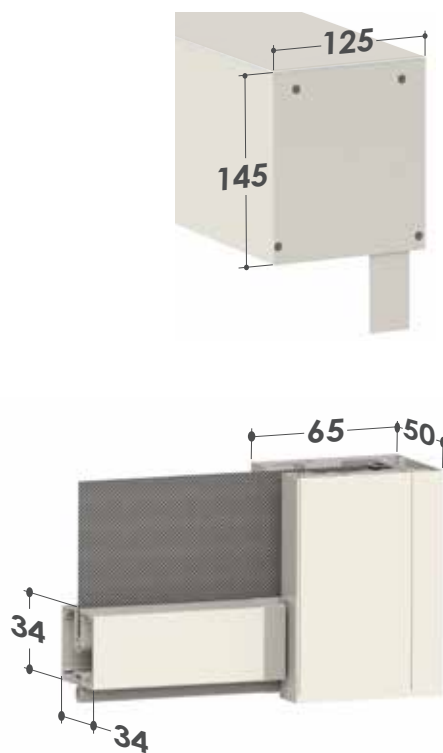

EVO ZIP 125 con tela Cristal

Con guías plus

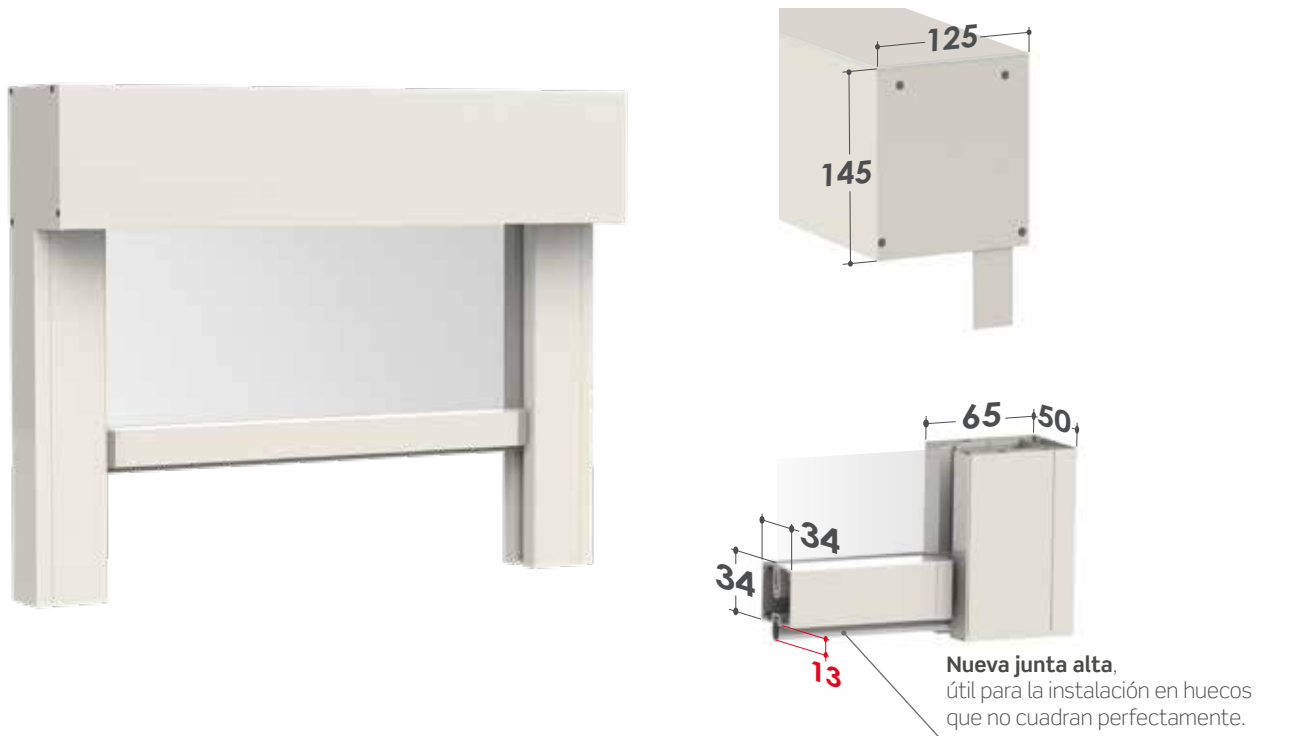

Funciones especiales

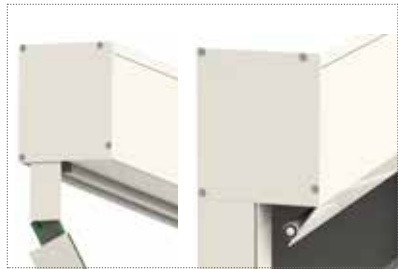

■ Cajón auto-portante inspeccionable



■ Sistema de tensión de la tela zip regulable



■ Perfil terminal oculto

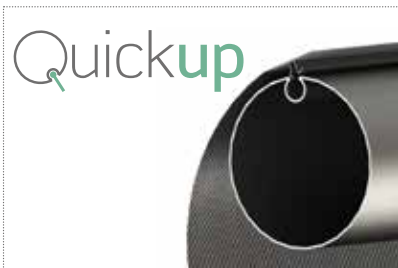

■ Sistema Quick **Up**: es posible cambiar la tela sin desmontar el cajón.

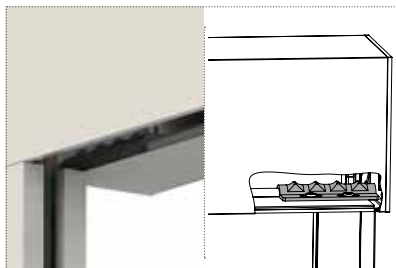

■ Enganche de seguridad (solo para la versión con cajón de 125)

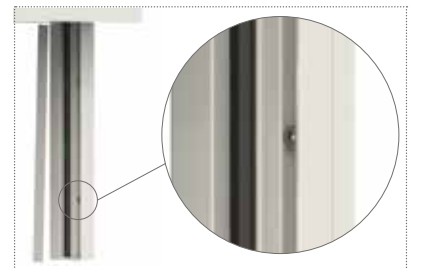

■ Perfil de cobertura desmontable, con tornillos ocultos.

Fijación

EVO ZIP 100/125

Fijación lateral - cajón con enrollamiento **ESTÁNDAR**

Cajón de 100

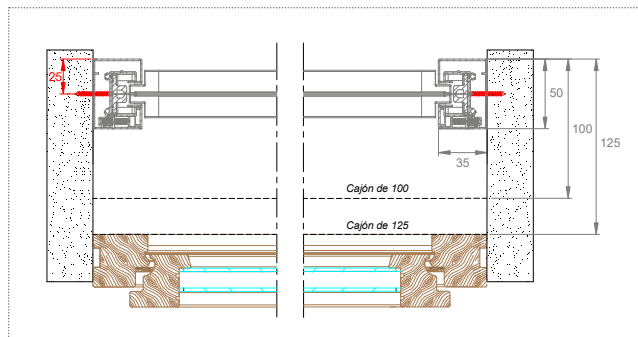

EVO ZIP 100/125

Fijación frontal - cajón con enrollamiento **REVERSE**

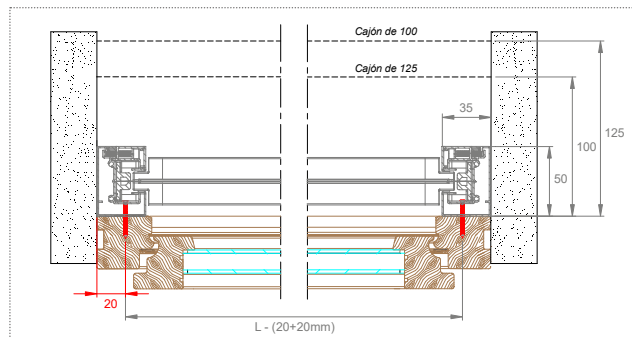

EVO ZIP 100/125 PLUS

Fijación lateral - cajón con enrollamiento **ESTÁNDAR**

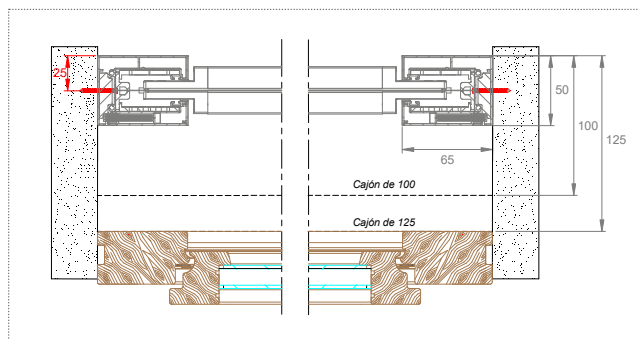

EVO ZIP 100/125 PLUS

Fijación frontal - cajón con enrollamiento **REVERSE**

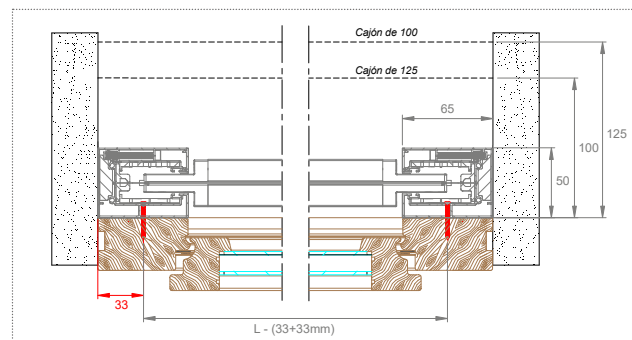

Características técnicas e información para pedidos

Indicaciones para motorización: **reconocimiento obstáculos**

(aconsejado para sistemas centralizados)



La detección de obstáculos en bajada/subida garantiza su seguridad y permite preservar las funcionalidades del mosquitero **EVO ZIP**, el motor está dotado de sensores capaces de detectar objetos, personas y animales. En presencia de un obstáculo, **EVO ZIP** separa y el motor realiza una pequeña inversión para poder extraer los objetos que impiden su descenso.

La detección de obstáculos en subida/bajada es estándar para los motores con mando a distancia **Becker**, opcional en el motor estándar.

MOTORES ESTÁNDAR SIN DETECCIÓN DE OBSTÁCULOS: en caso de que se opte por instalar este tipo de motor es necesario utilizar **exclusivamente un botón hombre presente** para mover el producto y hay que seguir paso a paso las operaciones de subida y bajada.

MOTORES CON DETECCIÓN DE OBSTÁCULOS: en este caso es posible utilizar también botones hombre no presente.

Motorizaciones

Para más información, consultar a la página del catálogo.

Medidas aconsejadas (mm)

Tipo red o tela	Anchura max		Altura max		
	Cajón 100	Cajón 125	Cajón 100	Cajón 125	
Red negra STRONG	3400	5900	2800	4000	
Red Tuffscreen™	3200	5900	2800	4000	
adecuado también para exterior	Soltis 92	3200	5900	2500	4000
	Oscur. Opatex Pro	3200	5900	2800	4000
	Screen 5500 oscurecedora	3200	5900	2500	4000
	Screen 5500	3200	5900	2500	4000
	Cristal	-	4600	-	4000

Si necesita productos que están cerca de los límites recomendados, póngase en contacto con la empresa antes de realizar un pedido.

Cómo hacer un pedido

Para las dimensiones donde está prevista la unión de la tela, la soldadura se llevará a cabo horizontalmente.

Envíe siempre las **medidas ACABADAS** y use el formulario apropiado.

Colores disponibles



Para los colores evidenciados en **rojo** están disponibles los accesorios con el color a juego.



Color Line



Para los colores **9010, 9016 Soft** y **Blanco Soft** los accesorios a juego serán de color **blanco**.

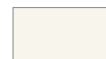

Para los colores **1013** y **1013 Soft** los accesorios a juego serán de color **marfil**.



Para los colores **9006 Mate** y **Plata Barnizado** los accesorios a juego serán de color **gris**.



Para los **restantes colores** y los **fuera de gama** los accesorios a juego serán de color **negro**.

EVO ZIP INCAS

Mosquitera para instalación empotrada, de deslizamiento vertical, con red enrollable y motor o motor vía radio, con cremalleras soldadas en los bordes.



Sistema de apertura: motorizada, controlable también con control remoto por radio.

Apta para: ventana y puerta (también amplia) especialmente en áreas muy ventiladas.

Cajón: cuadrado 100/125 mm.

Tela: equipado con cremallera zip, aplicada a los extremos de la red, que garantiza la máxima resistencia y resistencia al viento, evitando cualquier salida de la tela a lo largo de los perfiles laterales. Diferentes tipos de blackout y telas filtrantes también están disponibles, aptas para uso en exteriores.

En versión mosquitera suministra con malla

negra **STRONG** estándar o TuffScreen™, con alta solidez cuyos enlaces vuelven a la posición correcta si se someten a pequeñas perforaciones.

Se suministra: a medida.

Nota: en el interior, el **EVO ZIP** está equipada con un mecanismo operativo completamente renovado: la suavidad se facilita mediante la introducción de un sistema de arrollamiento telescópico con cojinetes, mientras que un sistema permite que la tela tenga una tensión óptima, incluso en anchos significativos.

Color Line: accesorios a la vista de color disponibles en los colores **blanco, marfil, gris y negro.**

EVO ZIP 100 INCAS

EVO ZIP 100 INCAS CON GUÍAS PLUS

EVO ZIP 125 INCAS

EVO ZIP 125 INCAS CON GUÍAS PLUS

EVO ZIP 100 INCAS

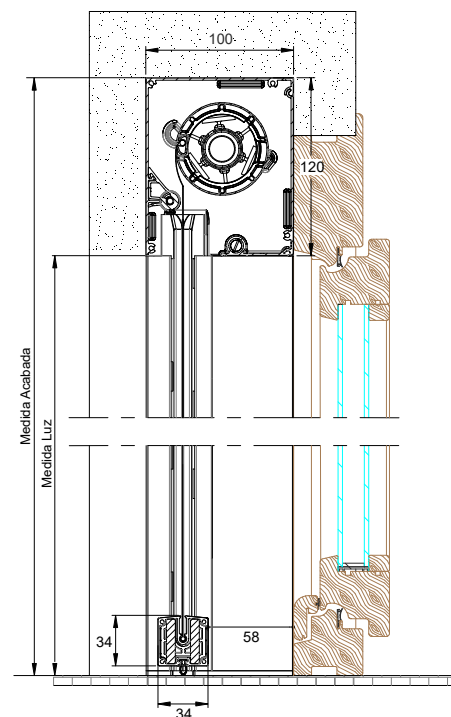
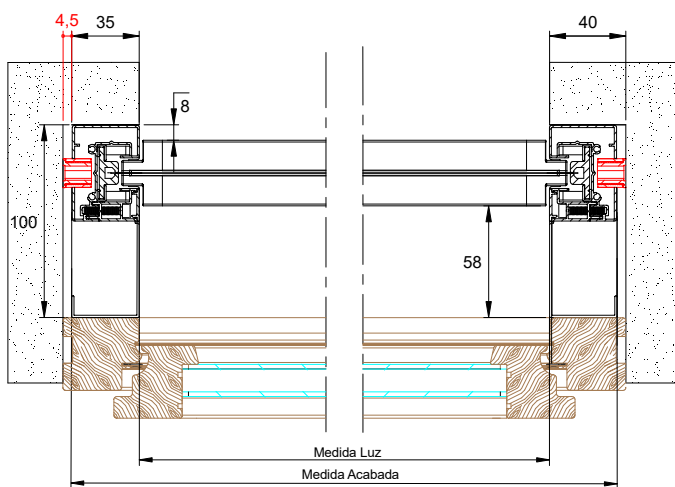

EVO ZIP 100 INCAS con guías plus

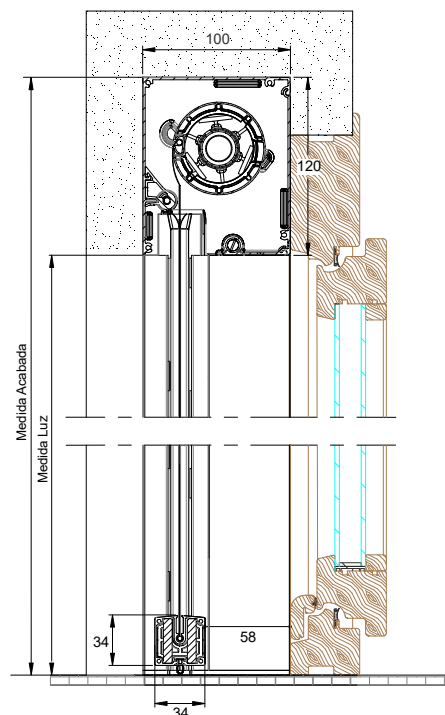
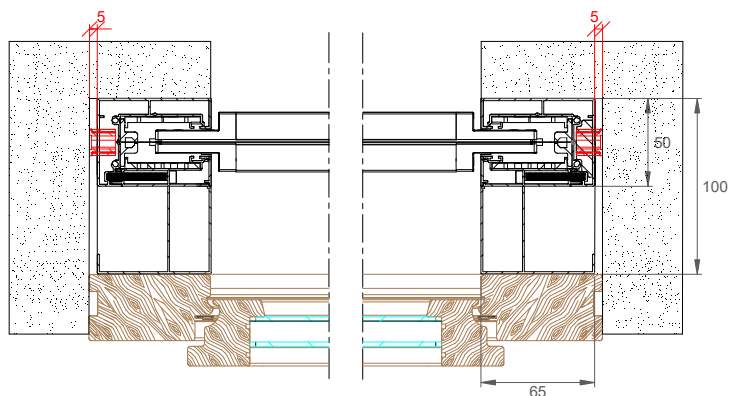

EVO ZIP 125 INCAS

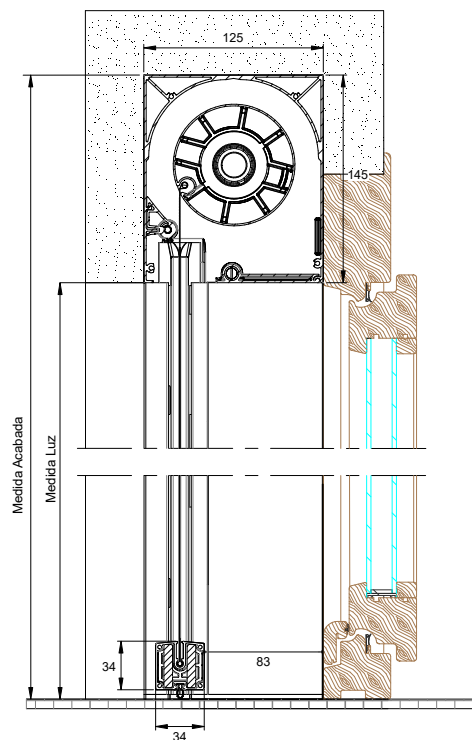
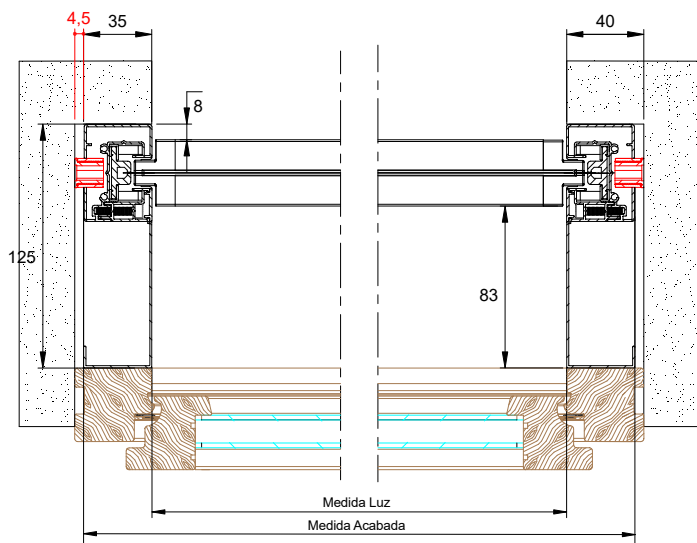

EVO ZIP 125 INCAS con guías plus

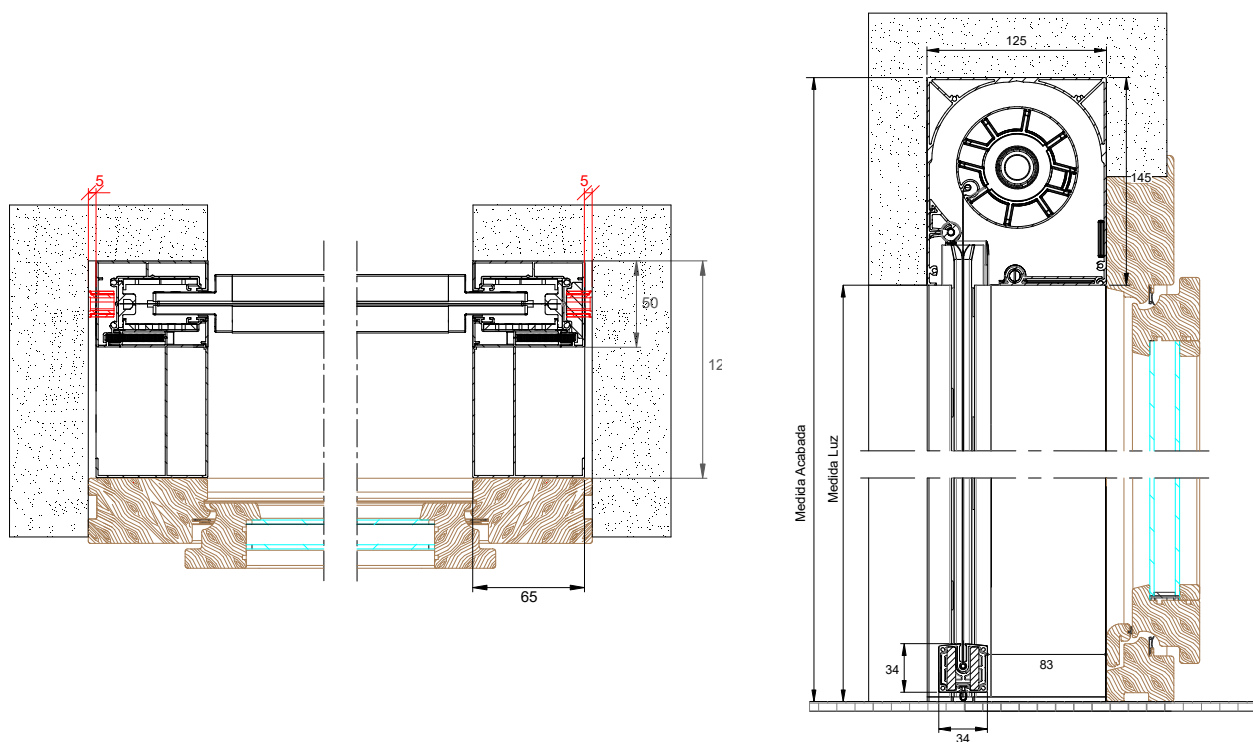

Funciones especiales



■ Perfil terminal oculto



■ Sistema de tensión de la tela zip regulable



■ Sistema Quick Up: es posible cambiar la tela sin desmontar el cajón.

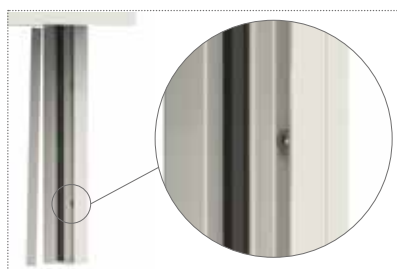

■ Perfil de cobertura desmontable, con tornillos ocultos.

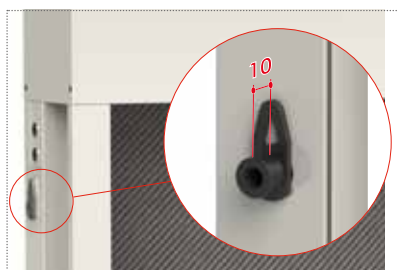

■ Guía con compensador completo de reglas: **las reglas o registros de regulación**, posicionados en las guías laterales, garantizan la instalación en huecos que no se cuadran o en presencia de superficies irregulares y no homogéneas. Regla de compensación **hasta 10 mm**.

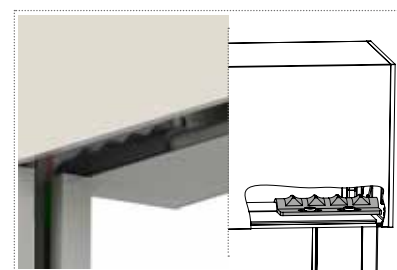

■ Enganche de seguridad (solo para la versión con cajón de 125)

Características técnicas e información para pedidos

NOVEDAD 2020

DISPONIBLE MUY PRONTO

KIT AUTOBLOCK para guía de 35/65.

Sistema de enganche automático del final para tensión de la tela.



Indicaciones para motorización: **reconocimiento obstáculos**
(aconsejado para sistemas centralizados)



La detección de obstáculos en bajada/subida garantiza su seguridad y permite preservar las funcionalidades del mosquitero **EVO ZIP**, el motor está dotado de sensores capaces de detectar objetos, personas y animales. En presencia de un obstáculo, **EVO ZIP** separa y el motor realiza una pequeña inversión para poder extraer los objetos que impiden su descenso.

La detección de obstáculos en subida/bajada es estándar para los motores con mando a distancia Becker, opcional en el motor estándar.

MOTORES ESTÁNDAR SIN DETECCIÓN DE OBSTÁCULOS: en caso de que se opte por instalar este tipo de motor es necesario utilizar **exclusivamente un botón hombre presente** para mover el producto y hay que seguir paso a paso las operaciones de subida y bajada.

MOTORES CON DETECCIÓN DE OBSTÁCULOS: en este caso es posible utilizar también botones hombre no presente..

Motorización:

Para más información, consultar a la pagina del catalogo.

Cómo hacer un pedido

Es necesario indicar la versión empotrada deseada: **estándar** se suministra en la versión con compensador y reglas.

- **Guía con compensador y reglas** (estándar), se suministra con fijación lateral y compensador completa de reglas.
- **Guía con compensador sin reglas**, la EVO ZIP se suministra con fijación lateral y compensador sin reglas.
- **Guía sin compensador**, la EVO ZIP se suministra con fijación lateral sin compensador.

Formular el pedido indicando el tipo de medida:

- **medida ACABADA**, la EVO ZIP se suministra con las medidas del pedido.

N.B.: en la versión estándar con reglas, no se tiene cuenta del espesor de las reglas en la determinación del tamaño.

Para tamaños donde está prevista la unión de las telas, la soldadura se pondrá en horizontal.

Se ruega transmitir siempre medidas acabadas utilizando el específico formulario de pedido al final del catálogo.

Medidas aconsejadas (mm)

Tipo red o tela	Anchura max		Altura max		
	Cajón 100	Cajón 125	Cajón 100	Cajón 125	
Red negra STRONG	3400	5900	2800	4000	
Red Tuffscreen™	3200	5900	2800	4000	
adecuado también para exterior	Soltis 92	3200	5900	2500	4000
	Oscur. Opatex Pro	3200	5900	2800	4000
	Screen 5500 oscurecedora	3200	5900	2500	4000
	Screen 5500	3200	5900	2500	4000
	Cristal	-	4600	-	4000

Si necesita productos que están cerca de los límites recomendados, póngase en contacto con la empresa antes de realizar un pedido.

Colores disponibles

RAL				
9010	1013	NEGRO	PLATA BARNIZADO	BRONCE BARNIZADO
BRONCE OSCURO BARNIZADO	9006 MATE			
SOFT				
BLANCO SOFT	1013 SOFT	9016 SOFT		

Para los colores evidenciados en **rojo** están disponibles los accesorios con el color a juego.

Color Line

Para los colores **9010, 9016 Soft** y **Blanco Soft** los accesorios a juego serán de color **blanco**.

Para los colores **1013** y **1013 Soft** los accesorios a juego serán de color **marfil**.

Para los colores **9006 Mate** y **Plata Barnizado** los accesorios a juego serán de color **gris**.

Para los **restantes colores** y **los fuera de gama** los accesorios a juego serán de color **negro**.

SECURZIP

Mosquitera vertical, accionamiento con cabrestante, motor mecánico o motor vía radio



SECURZIP 90/106



SECURZIP 90 CABRESTANTE/MOTOR
SECURZIP 106 CABRESTANTE/MOTOR

Sistema de apertura: con cabrestante o motorizada, controlable también mediante mando a distancia.

Adecuada para: ventana y puerta acristalada (incluso de anchura amplia) también en zonas muy ventiladas

Cajón: de 90/105 mm, se puede inspeccionar sin necesidad de remoción.

Red: dotada de cremallera zip, aplicada a los extremos de la red, que garantiza la máxima sujeción y resistencia al viento impidiendo que la tela se salga de los perfiles laterales.

Se suministra con red negra **STRONG** estándar o TuffScreen™, de gran solidez, y cuyas mallas vuelven a la posición correcta cuando sufren pequeñas perforaciones. Se pueden usar numerosos tipos de telas oscurecedoras, filtrantes o la tela cristal.

Se suministra: a medida

Nota: las guías laterales de aluminio son de presión, para una rápida aplicación e inspección de la red

Opcionales: kit sujeción a pared, tapón guía, adaptador de latón para fijación auto portante

SECURZIP 90/106

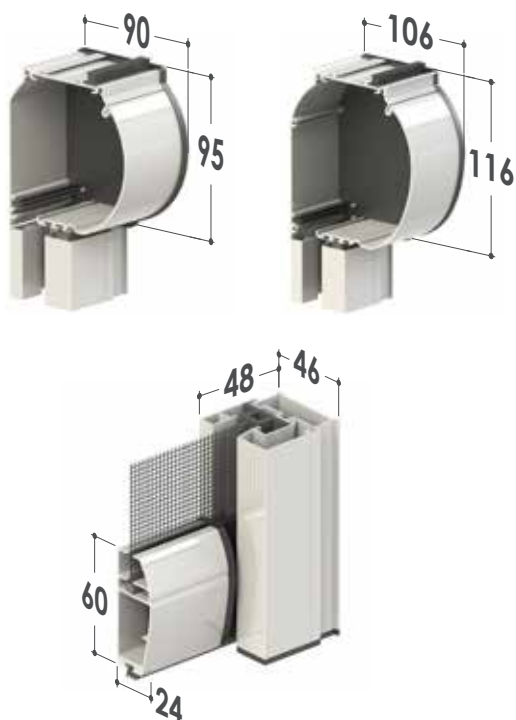

Funciones especiales



■ Guías telescópicas



■ Guía a presión, inspeccionable.

Opciones

■ **Securzip con cabrestante** - accesorios opcionales:

- Kit ojales para la fijación frontal (sólo para cajón 106)
- Adaptador de latón para sistema de fijación auto portante

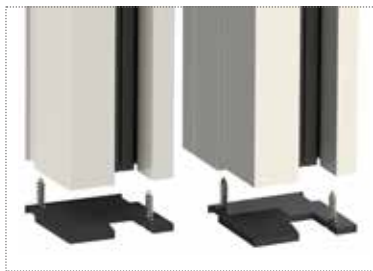

■ **Securzip motorizada** - accesorios opcionales:

- Suplemento motor con receptor de radio integrado y correspondiente mando a distancia de 1 canal
- Mando a distancia multi-canal
- Kit ojales para la fijación frontal (sólo para cajón 106)
- Adaptador de latón para sistema de fijación auto portante



Características técnicas e información para pedidos

Cómo hacer un pedido

En caso de dimensiones para las que está previsto añadir telas, la soldadura se realizará en horizontal.

Se ruega transmitir en todo caso las medidas acabadas.

Accesorios

SE= DE SERIE / OP= OPCIONAL

MODELO

STRONG

SUNOX



SECURZIP 90/106

SE

OP







SE

Medidas aconsejadas (mm)

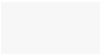
Tipo red o tela	Anchura max		Altura max		
	Cajón 90	Cajón 106	Cajón 90	Cajón 106	
Red negra STRONG	3200	4600	2800	2900	
Red en fibra	3200	4600	2800	2900	
adecuado también para exterior	Oscur. Opatex Pro	3200	4600	2800	2900
	Screen 5500 oscurecedora	3200	4600	2500	2900
	Screen 5500	3200	4600	2500	2900
	Cristal	3200	4600	2500	2900

En el caso de medidas próximas a las aconsejadas rogamos contactar con la empresa antes de solicitar un pedido.

Colores disponibles

RAL				
				
9010	1013	NEGRO	PLATA BARNIZADO	BRONCE BARNIZADO
				
BRONCE OSCURO BARNIZADO				



- 134** CÓMO DETERMINAR LAS MEDIDAS
- 135** ACCESORIOS
- 141** CLIPS DE ENGANCHE
- 142** ESTORES Y MALLAS
- 143** COLORES
- 144** MODELOS Y COLORES
- 145** COLOR LINE
- 156** WIND: CONFIGURACIÓN
- 147** LIBRA: CONFIGURACIÓN

6. informaciones



CÓMO DETERMINAR LAS MEDIDAS

MEDIDA LUZ / MEDIDA ACABADA

La determinación correcta de las medidas es el primer paso de una instalación rápida y sencilla.

La medición de la altura y de la anchura permite verificar en tiempo real la presencia de fuera escuadra del hueco y por tanto elegir mejor el modelo que corresponde a las exigencias del cliente.

Para medir la altura (H) y la anchura (L) hay que medir tanto en el centro como en los lados, indicando siempre la medida inferior de las distintas determinadas.

En fase de pedido es necesario especificar siempre si el tipo de medida indicada es una MEDIDA ACABADA o MEDIDA LUZ, de hecho, a cada tipo de medida corresponde un tipo de elaboración, en concreto:

- **MEDIDA ACABADA**, la mosquitera se suministra con las mismas medidas que se indican en fase de pedido;
- **MEDIDA LUZ**, la mosquitera se suministra con la base y la altura disminuidas en unos milímetros respecto a las medidas reales del hueco, esta disminución varía en función del modelo elegido.

Se recomienda consultar siempre la sección "CÓMO HACER UN PEDIDO" que figura en las páginas de cada modelo.

Ejemplo:

Cómo hacer un pedido

Realice el pedido indicando siempre las dimensiones del cajón y el tipo de medida, teniendo en cuenta que:

medida LUZ, respecto a la medida del hueco, la mosquitera se suministra:

• **medida LUZ**, la mosquitera - respecto a la medida del hueco - se suministrará:

2 mm menos (modelos Vera TOP 40/50, Vera telescópica 40/50, Vera Basic 40/50);

3 mm menos (modelos Vera TOP 45/55 y Vera 45/55);

6 mm menos (modelos Vera telescópica 45/55)

• **medida ACABADA**, la mosquitera se suministra con las mismas medidas.

A falta de datos al respecto, se utilizará de forma automática la medida luz y cajón de 55 mm.

Si se solicita la opción del SISTEMA SOFT, la anchura mínima del cajón es de 60 cm.

Si se pide el producto **Vera Top**, la anchura mínima del cajón es de 60 cm por exigencias de construcción, en caso contrario, el producto no se suministrará con la opción del SISTEMA SOFT.

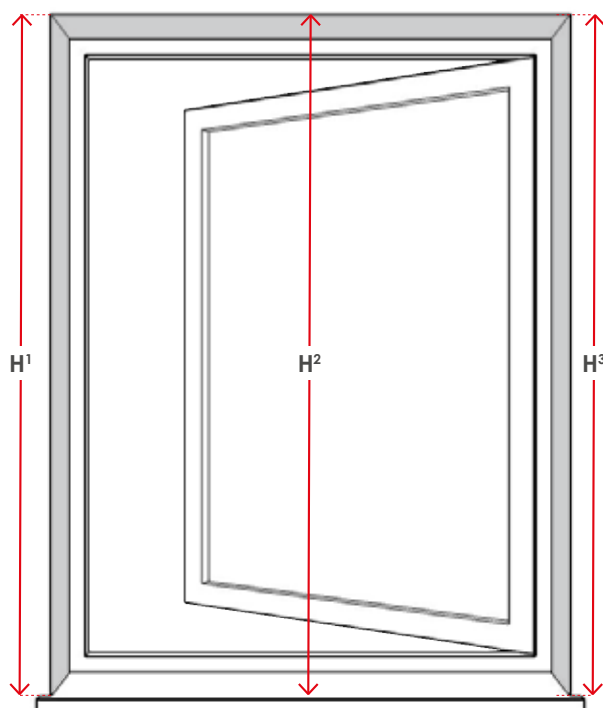
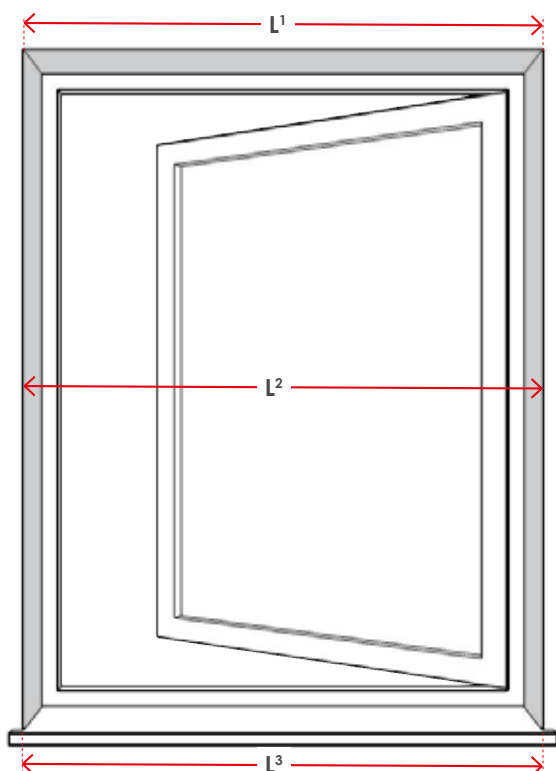



Regulación externa de la carga del muelle 42/45/55

Es posible intervenir en la regulación de la carga del muelle interno actuando con la llave suministrada en el correspondiente agujero colocado en el cabezal.

Esta funcionalidad es de serie para los modelos Phantomatik, Irene e para los modelos TOP con cajón de 42/45/55 y opcional en todos los modelos telescópicos con cajón de 42/45/55.



Dual Hook: sistema de cierre reforzado con doble gancho

El sistema refuerza el cierre por medio de 2 ganchos, montados en la barra manilla, y los topes que se encuentran en el perfil de enganche lateral.

Los dos ganchos aumentan la adherencia entre la barra manilla y el perfil lateral cuando la hoja está cerrada, impidiendo aperturas indeseadas, sobre todo en caso de viento fuerte o de golpes accidentales.

El montaje de Dual Hook es simple: primero se introducen verticalmente en el perfil los componentes que sirven de tope, después se giran 90°, se regulan a la misma altura que los respectivos ganchos de apertura, y finalmente se aprietan por medio de un tornillo regulador (presente en el círculo).

El sistema Dual Hook se solicita exclusivamente cuando se efectúa un pedido.



ZPF03L + ZSI22L:
Lara, Clara

ZPF03L + ZSI23L:
Valeria, Clara doble,
Wind doble

ZPF03L + ZSI24L:
Wind lateral



Sistema Soft: desaceleración del enrollado

Cuando curse el pedido solicite la instalación del sistema soft especial que ralentiza el enrollado de la red dentro del cajón, eliminando ruidos molestos.

El sistema soft no se encuentra disponible para todos los modelos (se ruega contactar con la empresa antes de solicitar el pedido) y se puede instalar en mosquiteras con cajón de anchura mínima 60 cm.



Enganche lateral telescópico

Para instalación en paredes con irregularidad

1. Enganche lateral
2. Registro para enganche telescópico
3. Compensador para enganche lateral telescópico.

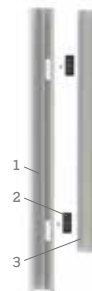

Pestillo central

Disponible en los modelos con doble cajón, consiente el bloque de la hoja.



Asa con gancho (ZSI09H)

En alternativa al cierre con imán, consiente un cierre mas fuerte.

Consultar la disponibilidad según el modelo.



Asa-tirador empotrada

Se instala al exterior.

Disponible solamente para los modelos Phantom Top, Snake Top y Scorri.

Pedir más información en fase de pedido.



Asa-tirador plegable

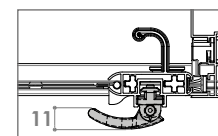

Opcional: asa-tirador plegable (cuando está cerrada sobresale aproximadamente 11 cm).



RECTANGULARES

ZAP070

Rectangular 50x20

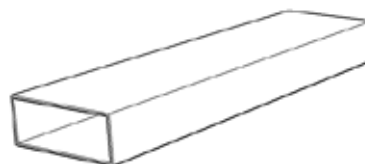
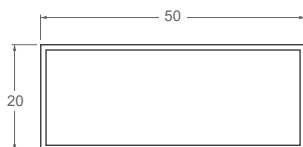

ZAP010

Rectangular 60x30

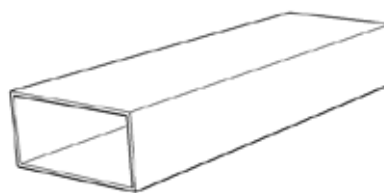
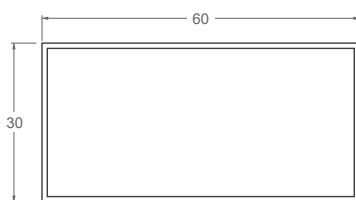

ZPF080

Tapón para rectangular 60x30

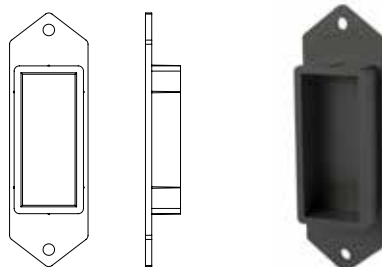



PERFIL REDONDEADO PARA APLICACIÓN FRONTAL

Para toda las mosquitera es con cajón de hasta 50 mm, el sistema permite la instalación frontal del producto, útil cuando no se dan las condiciones para el uso de las paredes laterales. La estructura este aluminio y está disponible en todos los colores estándar de archivo. La aplicación no está disponible para la Wind de cadena, **se ruega pedir información a la empresa antes de efectuar un pedido**. En caso de pedido de perfiles para 3 lados, especifique siempre las cantidades para la anchura y la altura.

Para pedidos del producto a medida:

transmitiendo la medida luz, la altura y la anchura aumentarán 88 mm (44 mm x 2);

transmitiendo la medida acabada, la altura y la anchura se suministrarán con la medidas solicitadas.

Así pues, se suministrará la mosquitera con el kit, con código ZSS310, que prevé:

- ZAP080 perfil de enganche frontal con elaboración (2 anchuras y 2 alturas - corte a 45°)
- ZCA030 escuadra para enganche frontal (4 piezas)

Para pedidos del producto en barras:

El código que hay que solicitar es ZAP080 (perfil de enganche frontal).

N.B. el perfil no incluye las escuadras (ZCA030), que deben pedirse aparte.

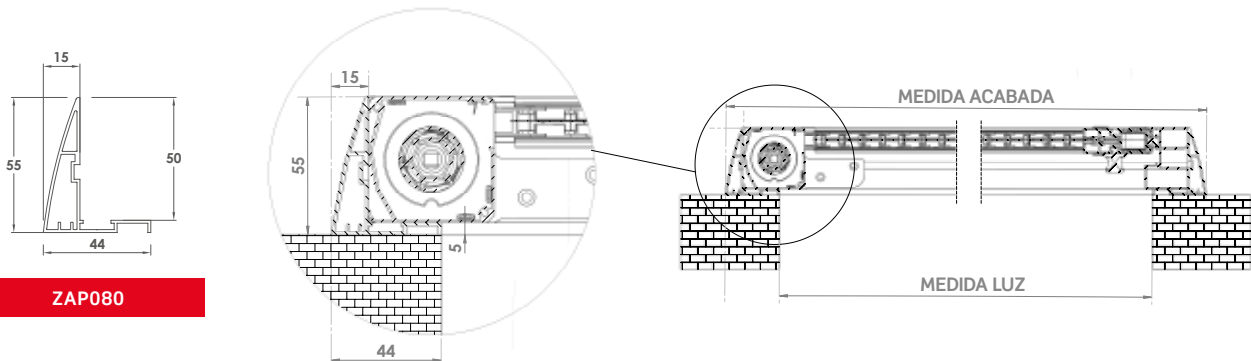

ZAP080

MINIMA UP

El sistema Mínima UP permite la instalación frontal del producto, útil cuando las condiciones de las paredes laterales no son las adecuadas. La estructura es de aluminio y está disponible en todos los colores estándares del catálogo.

Para pedidos a medida:

- comunicando **la medida de LUZ**, tienen un ancho + 70 mm (35 mm x 2) y altura + 35 mm
- comunicando **la medida terminada**, la altura y el ancho se fabricarán con las medidas facilitadas.

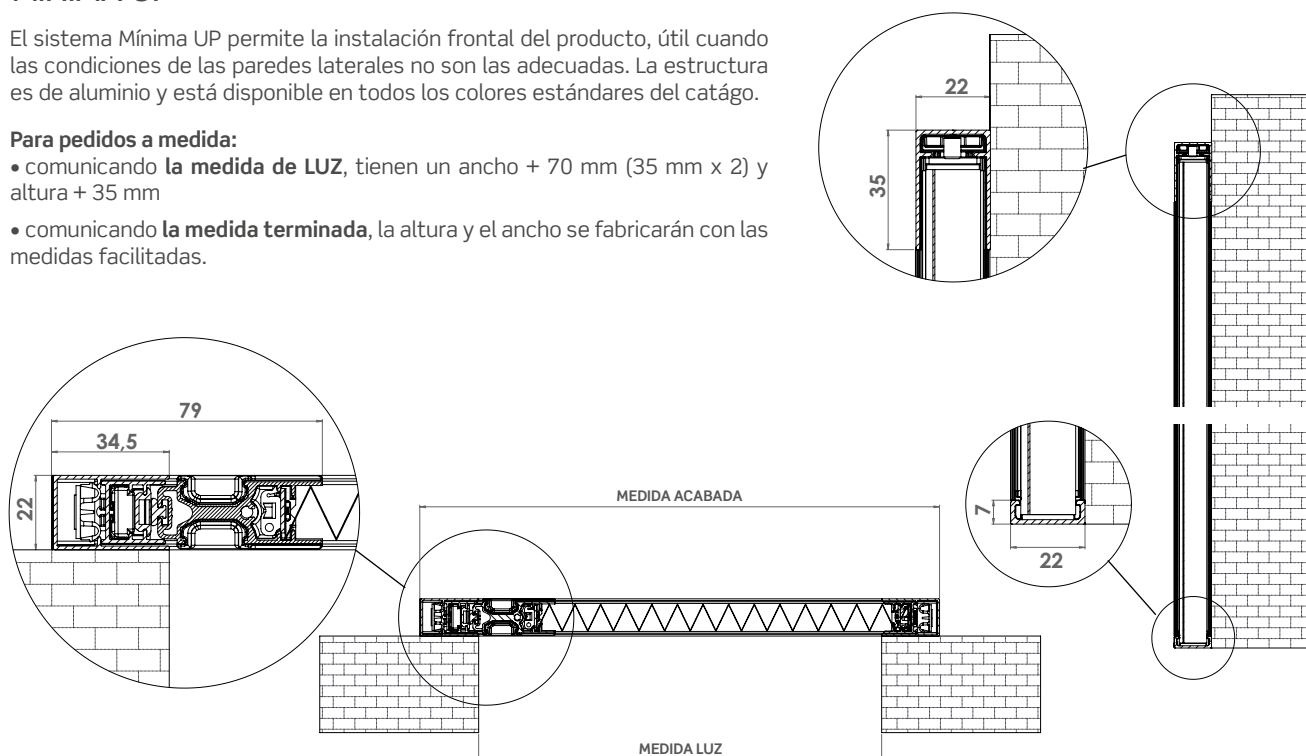

IRENE 45 UP

El sistema permite el empleo del producto a través de la aplicación directa sobre la ventana (**fig.1**) a través de la aplicación frontal estándar sobre el hueco (**fig.2**) en presencia de ventanas con apertura hacia el exterior. Por ambos necesitará sistema de apoyo.

La estructura es de aluminio y está disponible en todos los colores estándares del catálogo.

Realizar el pedido según las siguientes indicaciones:

- **medida de LUZ**, IRENE 45 UP tienen un ancho + 97 mm y altura + 53 mm,

- **una vez ACABADA la medida**, la mosquitera se realizará con las medidas indicadas en el pedido.

Atención: en la versión reversible, el barra-manilla saliente necesita un hueco de 8mm entre la mosquitera y la ventana/ puerta.

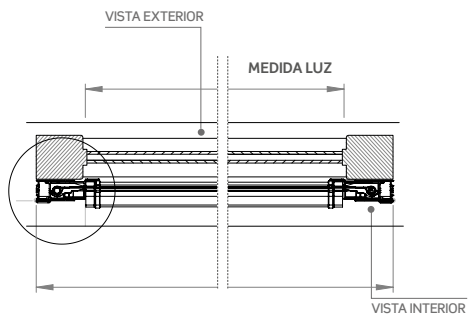
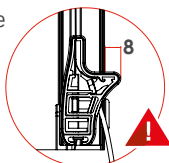

APL. ESTÁNDAR (FIG. 1)

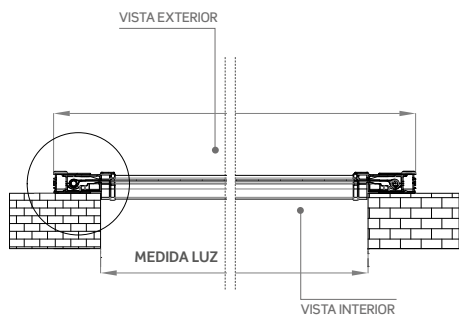

APL. REVERSE (FIG. 2)

APL. ESTÁNDAR (FIG. 1)

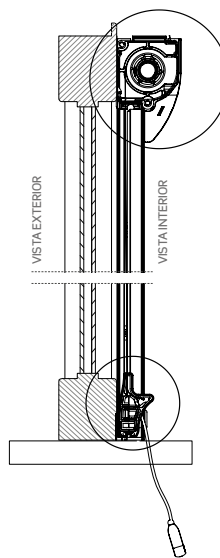

APL. REVERSE (FIG. 2)

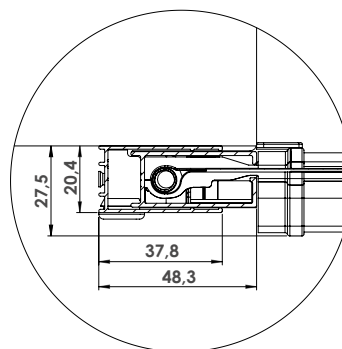
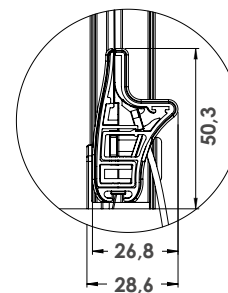
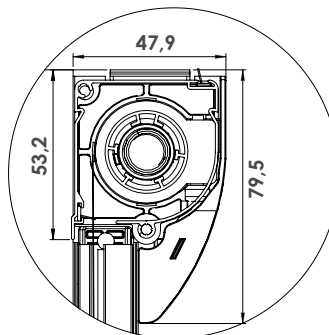
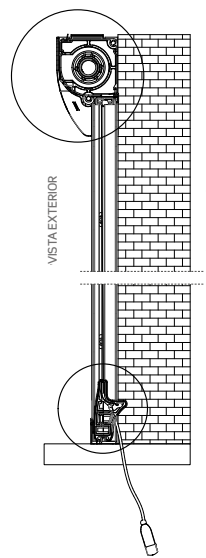

IRENE 65 APLICACIÓN FRONTAL

El sistema sólo permite usar el producto con la aplicación frontal, que es útil cuando no se dan las condiciones para usar las paredes laterales.

La estructura es de aluminio y está disponible en todos los colores estándar del archivo.

Realice el pedido de acuerdo con las siguientes indicaciones:

- **medida LUZ**, la IRENE 65 se suministra con anchura + 97 mm y altura + 65 mm)
- **medida ACABADA**, la mosquitera se suministra con las mismas medidas.

¡ATENCIÓN:

Para la instalación del modelo Irene 65 es necesario un umbral de apoyo.

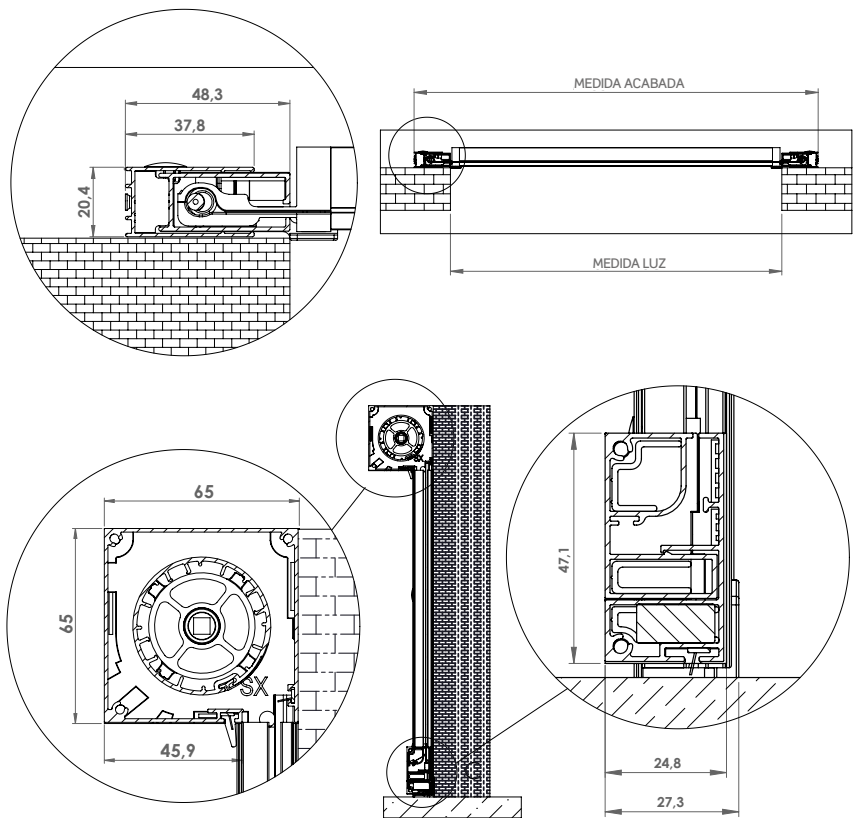

WIND SMART 42 Vertical aplicación frontal

El sistema permite también la instalación frontal del producto, útil cuando no se dan las condiciones para el uso de las paredes laterales. La estructura es de aluminio y está disponible en todos los colores estándar de archivo.

Para pedidos del producto a medida:

- **transmitiendo la medida luz (solo en caso de aplicación frontal)**, la altura aumentará 55 mm y la anchura 80 mm (40 mm x 2);
- **transmitiendo la medida acabada**, la altura y la anchura se suministrarán con la medidas solicitadas.

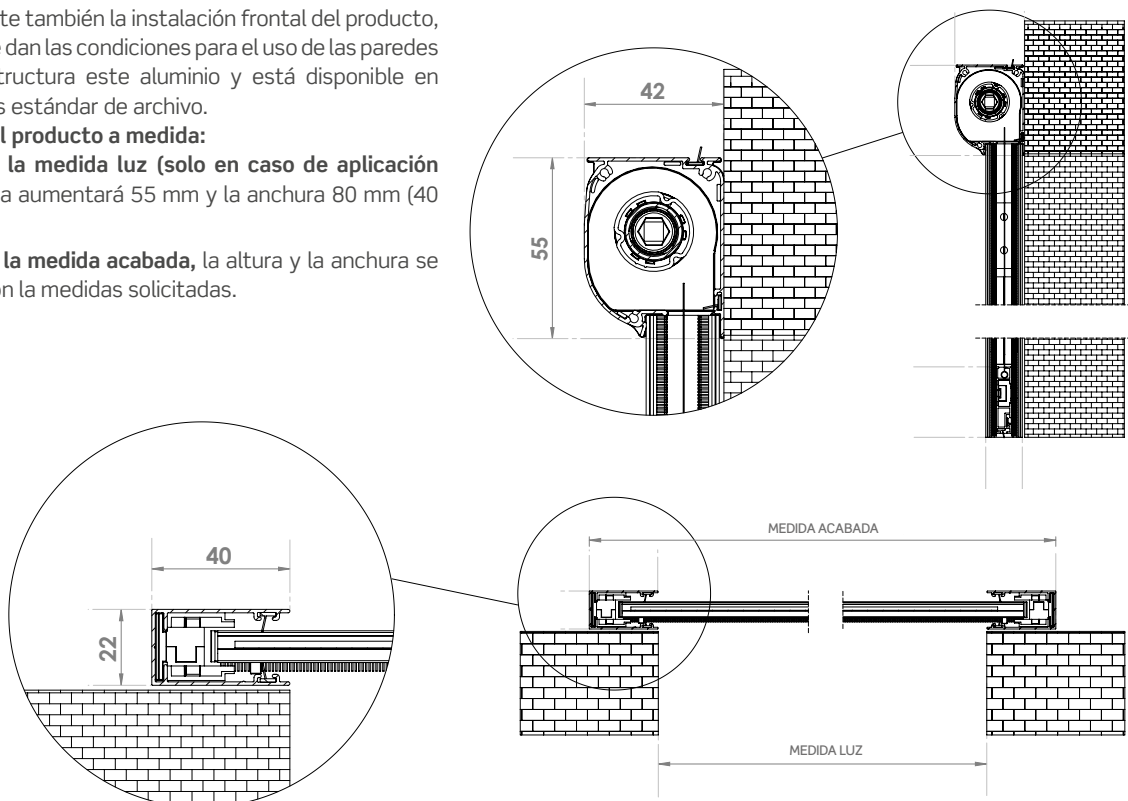

WIND 45 APLICACIÓN FRONTAL

El sistema sólo permite usar el producto con la aplicación frontal, que es útil cuando no se dan las condiciones para usar las paredes laterales.

La estructura es de aluminio y está disponible en todos los colores estándar del archivo.

Realice el pedido de acuerdo con las siguientes indicaciones:

- **medida LUZ**, la WIND 45 se suministra con anchura + 90 mm y altura + 66 mm)
- **medida ACABADA**, la mosquitera se suministra con las mismas medidas.

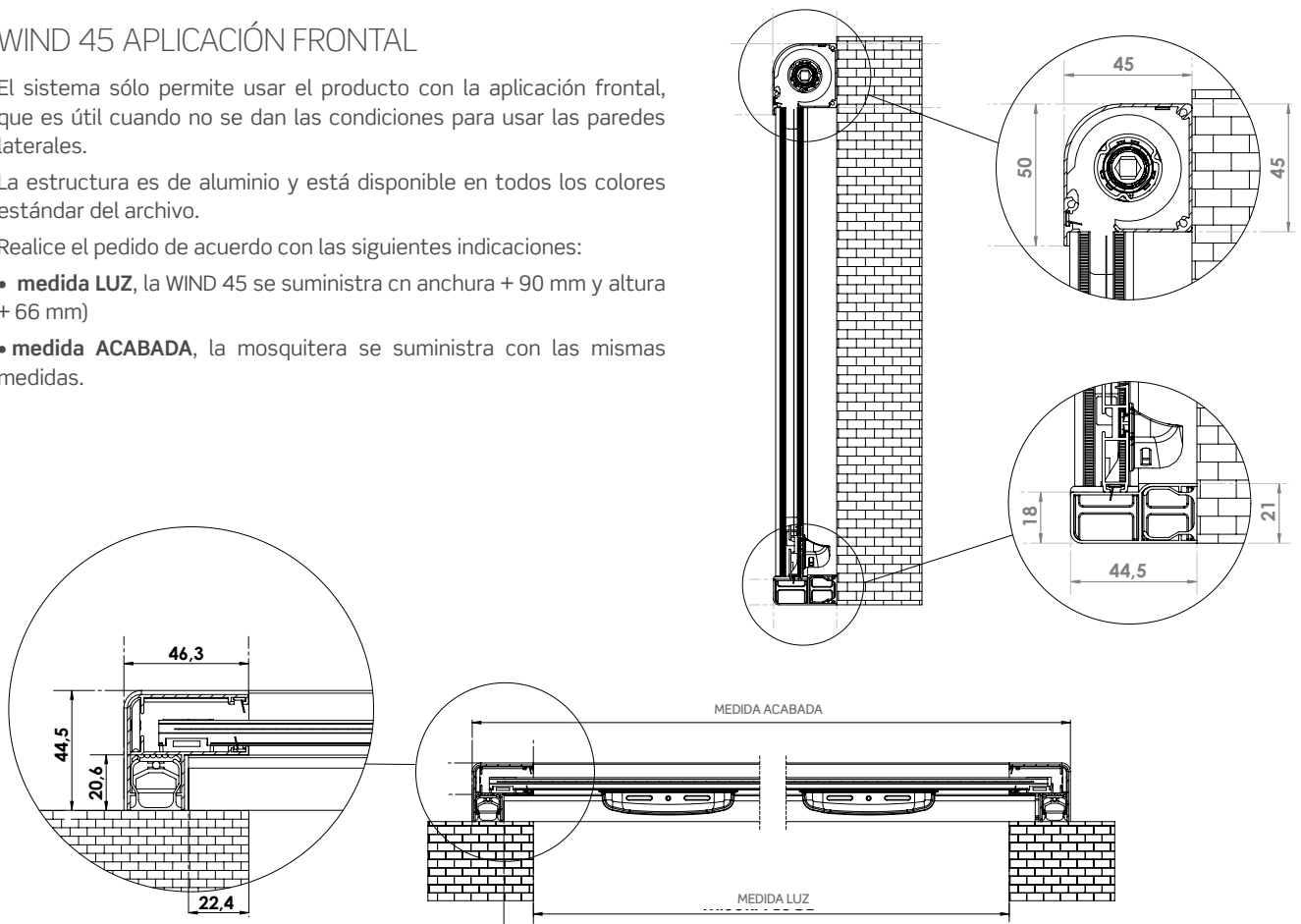



ABRAZADERAS QUE PERMITE LA INSTALACIÓN LATERAL O FRONTAL

Instalación libre

Nota: los clips no se utilizan con los modelos con cajón da 40/50 mm.

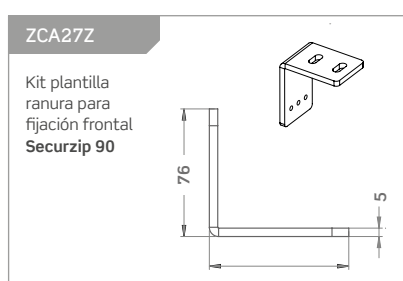
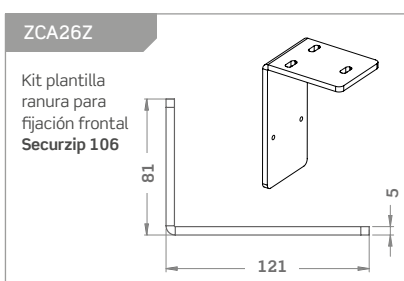
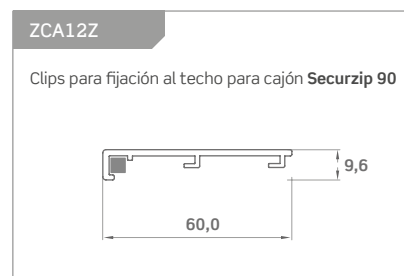
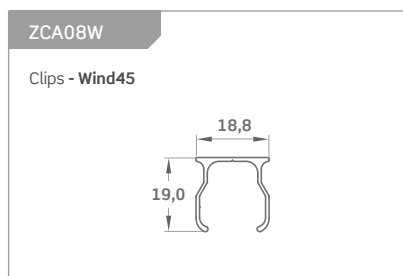
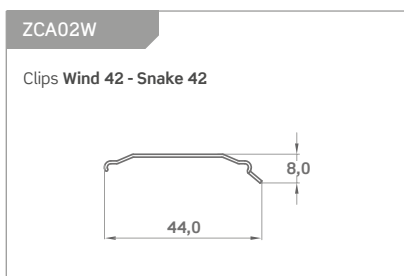
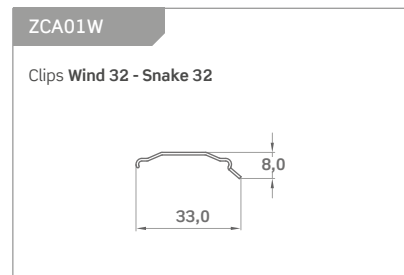
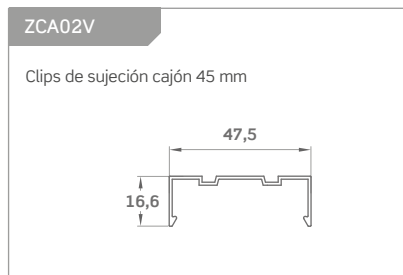
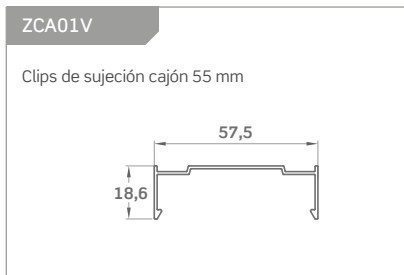

Una solución adecuada para cada necesidad, protección y confort al máximo nivel.

Gracias a empresas colaboradoras de alto nivel, como Phifer®, todas las mosquiteras pueden realizarse - en función de las características y de la aplicación - escogiendo entre una vasta gama de protecciones, que se encuentran en nuestra sección "Estores y mallas".

Mallas de fibra, también compuestas por bandas, de aluminio BriteKote™ o vista wave de acero inoxidable; mallas Tuffscreen™ anti mascotas, especialmente resistentes contra pequeños golpes accidentales.

Y como máximo representante de la calidad, tenemos a BetterVue™, la malla invisible que garantiza un rendimiento muy elevado:

- 10% más de protección contra los insectos
- 20% más de circulación de aire
- 20% más de visibilidad hacia el exterior
- **15% menos de grosor**

y además, más resistencia frente a los agentes bacterianos, con sistema de protección con calidad certificada.

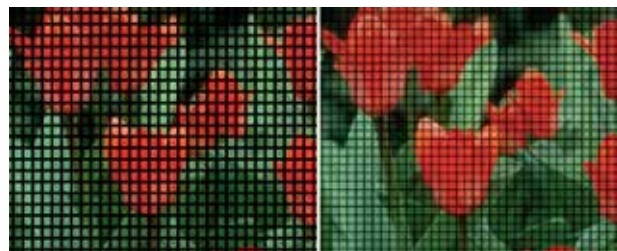

Red tradicional en fibra

BETTERVUE^{ELITE}
antimicrobial product protection



RETE PHIFER



Microban
antimicrobial product protection



GREENGUARD
Indoor Air Quality Certified

Red **STRONG**



Para los modelos de mosquitera **Irene** (tanto verticales como laterales), **Bora**, **Evo Zip** y **SecurZip**, la nueva red negra **STRONG** se utiliza como estándar.

La red negra **STRONG** proporciona una excelente visibilidad, como la malla de fibra de vidrio tradicional, con respecto a la cual también tiene **una mayor resistencia al desgarro y una excelente capacidad de tensión.**

La red negra **STRONG** puede instalarse bajo pedido también en productos clásicos, con la aplicación de un aumento del 5% en comparación con el precio de la red suministrada de serie.

Red **SUNOX**



Red para mosquitera antiviral y antibacteriana en fibra de vidrio que permite de vivir en lugares donde el crecimiento de bacterias y virus es filtrado y reducido.

- Punto 18x16
- Color Antracita

- Espesor 0,29 mm
- Peso 116 gr/mq
- Resistencia a la llama M2 difícilmente inflamables
- limpieza con agua y jabón

Una amplia gama de estores oscurecedores y filtrantes para la mosquitera SecurZip.

Como alternativa a las mallas, para la mosquitera SecurZip ofrecemos una gama totalmente renovada y aún más amplia de estores oscurecedores y filtrantes que protegen exteriores e interiores, que cuentan con las más importantes certificaciones internacionales sobre resistencia al fuego y al humo, con factores de protección frente a rayos UV muy elevados.

Se suministran en distintos colores y con diseños nuevos y actuales, que se integran bien a todo tipo de decoraciones, adaptando la visibilidad y la luz de los ambientes según los propios deseos.

Solicite un juego de muestras de estores a su contacto comercial.

Colores RAL (liso)

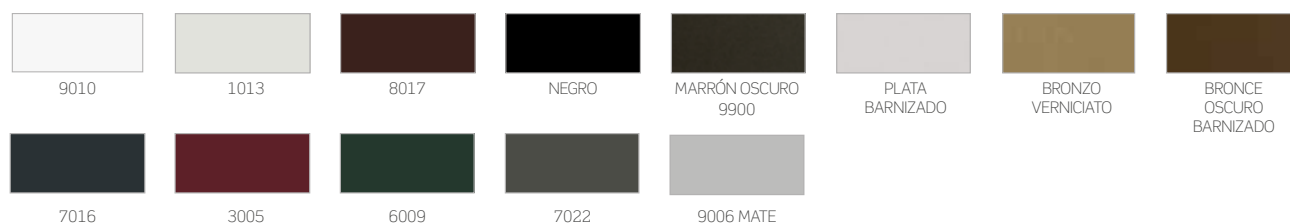

Colores Soft (texturado)

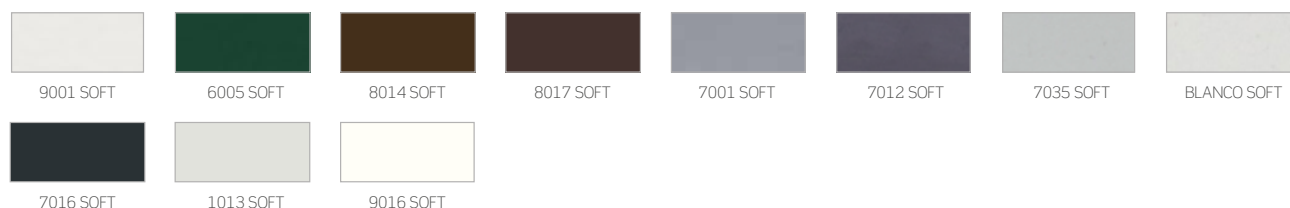

Colores Raffaello (liso)

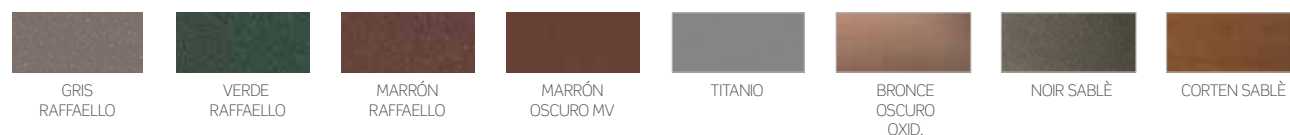

Colores Madera

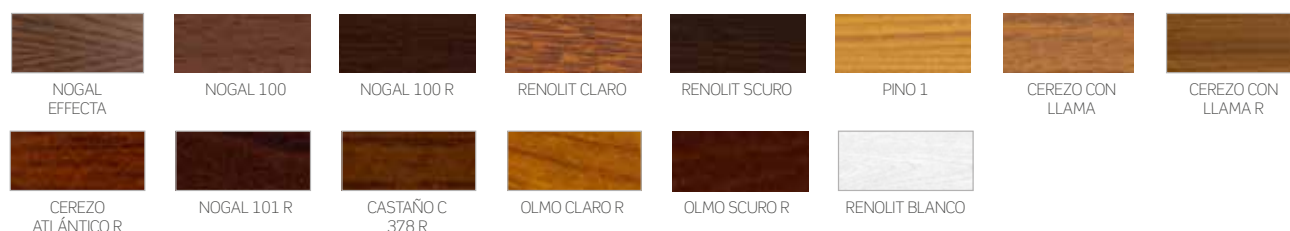

COLORES DISPONIBLES PARA MODELOS EN KIT

WIND EN KIT: 1013 - 9010 - BRONCE BARN.- BRONCE OSCURO BARN. - PLATA BARN. - 8017 - NEGRO

SNAKE EN KIT: 1013 - 9010 - 8017 BRONCE BARN. - NEGRO - GRIS RAFFAELLO - MARRÓN RAFFAELLO - PINO1 - RENOLIT CLARO - NOGAL 100

LINDAPLUS EN KIT: 1013 - 9010 - 8017 BRONCE BARN. - NEGRO - GRIS RAFFAELLO MARRÓN RAFFAELLO - PINO1 - RENOLIT CLARO - NOGAL 100

ATENCIÓN:

Todos los colores de la tabla de colores 2017, que ya no están presentes en esta versión 2019, **se administrarán como no disponibles**, con tiempos de producción en 20/30 días hábiles y estarán sujetos a recargos, independientemente de la cantidad:

- Colores **RAL + 20%**
- Colores **RAFFAELLO + 30%**
- Colores de **MADERA + 50%**

Los colores **9001, 9010 Mate y Cerezo Natural** están excluidos de los recargos, ahora disponibles en modelo.

Los tiempos de producción serán de **10 días hábiles**.

Por favor, póngase en contacto con la empresa antes de realizar el pedido.

Los colores representados en ésta tabla tienen un valor puramente indicativo y no pueden ser en ningún caso considerados como referencia para eventuales variaciones de color con respecto a los reales. Los colores pueden no encontrarse disponibles para algunos modelos del catálogo y en algunos casos podrían requerir la eventual aplicación de un recargo.

Hacer referencia a las placas metálicas para una mayor correspondencia cromática. Las placas se realizan usando componentes químicos que tratan de mantener con el tiempo un aspecto constante de color, no obstante, pueden presentar variaciones con respecto al color del material pedido.

Así pues, le rogamos que pida información detallada y disponibilidad contactando previamente la empresa.

modelos y colores

• Color disponible. Para eventuales pedidos de colores no disponibles le rogamos que contacte con la empresa para verificar los plazos de entrega.

		ALBA	ANTAREX	BORA	CLARA	CLIK-CLAK	EVO ZIP	IRENE	IRENE 65	KETTY	LARA	LIBRA	LINDAPLUS	MINIMA	GAMMA PHANTOM	PRATIK	SCORRI	SECURZIP	SNAKE	SOFFY	VALERIA	VERA	VERSIONES TOP	WIND	
RAL	9010	•	•	•	•	•	•	•	•	•	•	•	•	•	•	•	•	•	•	•	•	•	•	•	
	1013	•	•	•	•	•	•	•	•	•	•	•	•	•	•	•	•	•	•	•	•	•	•	•	•
	8017	•	•	•	•	•	•	•	•	•	•	•	•	•	•	•	•	•	•	•	•	•	•	•	•
	NEGRO	•	•	•	•	•	•	•	•	•	•	•	•	•	•	•	•	•	•	•	•	•	•	•	•
	MARRÓN OSCURO 9900	•	•	•	•	•	•	•	•	•	•	•	•	•	•	•	•	•	•	•	•	•	•	•	•
	PLATA LACADO	•	•	•	•	•	•	•	•	•	•	•	•	•	•	•	•	•	•	•	•	•	•	•	•
	BRONCE LACADO	•	•	•	•	•	•	•	•	•	•	•	•	•	•	•	•	•	•	•	•	•	•	•	•
	BRONZO OSCURO LACADO	•	•	•	•	•	•	•	•	•	•	•	•	•	•	•	•	•	•	•	•	•	•	•	•
	7016	•	•	•	•	•	•	•	•	•	•	•	•	•	•	•	•	•	•	•	•	•	•	•	•
	3005	•	•	•	•	•	•	•	•	•	•	•	•	•	•	•	•	•	•	•	•	•	•	•	•
	6009	•	•	•	•	•	•	•	•	•	•	•	•	•	•	•	•	•	•	•	•	•	•	•	•
	7022	•	•	•	•	•	•	•	•	•	•	•	•	•	•	•	•	•	•	•	•	•	•	•	•
	9006 OPACO	•	•	•	•	•	•	•	•	•	•	•	•	•	•	•	•	•	•	•	•	•	•	•	•
	8014	•	•	•	•	•	•	•	•	•	•	•	•	•	•	•	•	•	•	•	•	•	•	•	•
	7012	•	•	•	•	•	•	•	•	•	•	•	•	•	•	•	•	•	•	•	•	•	•	•	•
	6005	•	•	•	•	•	•	•	•	•	•	•	•	•	•	•	•	•	•	•	•	•	•	•	•
SOFT	9001 SOFT	•	•	•	•	•	•	•	•	•	•	•	•	•	•	•	•	•	•	•	•	•	•	•	•
	6005 SOFT	•	•	•	•	•	•	•	•	•	•	•	•	•	•	•	•	•	•	•	•	•	•	•	•
	8014 SOFT	•	•	•	•	•	•	•	•	•	•	•	•	•	•	•	•	•	•	•	•	•	•	•	•
	8017 SOFT	•	•	•	•	•	•	•	•	•	•	•	•	•	•	•	•	•	•	•	•	•	•	•	•
	7001 SOFT	•	•	•	•	•	•	•	•	•	•	•	•	•	•	•	•	•	•	•	•	•	•	•	•
	7012 SOFT	•	•	•	•	•	•	•	•	•	•	•	•	•	•	•	•	•	•	•	•	•	•	•	•
	7035 SOFT	•	•	•	•	•	•	•	•	•	•	•	•	•	•	•	•	•	•	•	•	•	•	•	•
	BLANCO SOFT	•	•	•	•	•	•	•	•	•	•	•	•	•	•	•	•	•	•	•	•	•	•	•	•
	7016 SOFT	•	•	•	•	•	•	•	•	•	•	•	•	•	•	•	•	•	•	•	•	•	•	•	•
	1013 SOFT	•	•	•	•	•	•	•	•	•	•	•	•	•	•	•	•	•	•	•	•	•	•	•	•
9016 SOFT	•	•	•	•	•	•	•	•	•	•	•	•	•	•	•	•	•	•	•	•	•	•	•	•	
RAFFAELLO	GRIS RAFFAELLO	•	•	•	•	•	•	•	•	•	•	•	•	•	•	•	•	•	•	•	•	•	•	•	
	VERDE RAFFAELLO	•	•	•	•	•	•	•	•	•	•	•	•	•	•	•	•	•	•	•	•	•	•	•	•
	MARRÓN RAFFAELLO	•	•	•	•	•	•	•	•	•	•	•	•	•	•	•	•	•	•	•	•	•	•	•	•
	MARRÓN OSCURO	•	•	•	•	•	•	•	•	•	•	•	•	•	•	•	•	•	•	•	•	•	•	•	•
OXID.	TITANIO	•	•	•	•	•	•	•	•	•	•	•	•	•	•	•	•	•	•	•	•	•	•	•	•
	BRONCE OSC. OXID.	•	•	•	•	•	•	•	•	•	•	•	•	•	•	•	•	•	•	•	•	•	•	•	•
	PLATA OXIDADO	•	•	•	•	•	•	•	•	•	•	•	•	•	•	•	•	•	•	•	•	•	•	•	•
SABLÈ	NOIR SABLÈ	•	•	•	•	•	•	•	•	•	•	•	•	•	•	•	•	•	•	•	•	•	•	•	•
	CORTEN SABLÈ	•	•	•	•	•	•	•	•	•	•	•	•	•	•	•	•	•	•	•	•	•	•	•	•
MADERA	NOGAL EFFECTA	•	•	•	•	•	•	•	•	•	•	•	•	•	•	•	•	•	•	•	•	•	•	•	•
	NOGAL 100	•	•	•	•	•	•	•	•	•	•	•	•	•	•	•	•	•	•	•	•	•	•	•	•
	NOGAL 100 R	•	•	•	•	•	•	•	•	•	•	•	•	•	•	•	•	•	•	•	•	•	•	•	•
	RENOLIT CLARO	•	•	•	•	•	•	•	•	•	•	•	•	•	•	•	•	•	•	•	•	•	•	•	•
	RENOLIT OSCURO	•	•	•	•	•	•	•	•	•	•	•	•	•	•	•	•	•	•	•	•	•	•	•	•
	PINO 1	•	•	•	•	•	•	•	•	•	•	•	•	•	•	•	•	•	•	•	•	•	•	•	•
	CEREZO CON LLAMA	•	•	•	•	•	•	•	•	•	•	•	•	•	•	•	•	•	•	•	•	•	•	•	•
	CEREZO CON LLAMA R	•	•	•	•	•	•	•	•	•	•	•	•	•	•	•	•	•	•	•	•	•	•	•	•
	CEREZO ATLÁNTICO R	•	•	•	•	•	•	•	•	•	•	•	•	•	•	•	•	•	•	•	•	•	•	•	•
	NOGAL 101 R	•	•	•	•	•	•	•	•	•	•	•	•	•	•	•	•	•	•	•	•	•	•	•	•
	CASTAÑO C378 R	•	•	•	•	•	•	•	•	•	•	•	•	•	•	•	•	•	•	•	•	•	•	•	•
	OLMO CLARO R	•	•	•	•	•	•	•	•	•	•	•	•	•	•	•	•	•	•	•	•	•	•	•	•
	OLMO OSCURO R	•	•	•	•	•	•	•	•	•	•	•	•	•	•	•	•	•	•	•	•	•	•	•	•
	RENOLIT BLANCO	•	•	•	•	•	•	•	•	•	•	•	•	•	•	•	•	•	•	•	•	•	•	•	•



COLOR LINE



BLANCO



MARFIL



GRIS



NEGRO

A partir de este año, estarán disponibles los accesorios de color a la vista.

Esta nueva línea, denominada **COLOR LINE**, incluye los siguientes modelos:

- BORA
- IRENE Vertical
- IRENE Lateral
- IRENE 65 SQUARE
- VERA TOP
- WIND 42 FAST
- WIND 42 SMART
- LARA TOP
- CLARA TOP
- LINDAPLUS
- EVO ZIP

Los colores disponibles son **blanco, marfil, gris y negro.**

Para los colores **9010, 9016 Soft, Blanco Soft y Renolit Blanco** los accesorios a juego serán de color **blanco.**

Para los colores **1013, 9001 y 9001 Soft** los accesorios a juego serán de color **marfil.**

Para los colores **7001 Soft, 7035 Soft y Plata Barnizado** los accesorios a juego serán de color **gris.**

Para los restantes colores y los fuera de gama los accesorios a juego serán de color **negro.**

Para los modelos BORA y LINDAPLUS los anillos de la cadena se suministrarán del mismo color de la red, así pues, si la red es negra, los anillos de la cadena serán de color negro y si la red es gris, la cadena se suministrará de color gris.

Si está presente, a juego con los colores **blanco, marfil o gris** el cepillo se suministrará de color **gris.** Para **los demás colores,** si no se especifica nada, el cepillo se suministrará de color **negro.**

Es necesario verificar en fase de pedido la disponibilidad de los accesorios de color para los restantes modelos del catálogo que no se han indicado en la lista anterior.

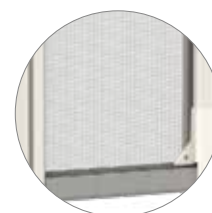

Wind en barras: esquemas de configuración

Wind cumple los instaladores más exigentes: sustituyendo unos pocos elementos la mosquitera se transforma de vertical a lateral, o de mosquitera de muelle a de muelle-cadena. Los pies regulables permiten instalar la mosquitera incluso en huecos con paredes no perfectamente perpendiculares.

WIND 32 - VERTICAL/LATERAL/DOBLE	
Cajón WIND 32 de 6 mt con red altura 1600 mm (*)	ZSS12W
Par de guías tradicionales de 6 mt con cepillo	ZSS15W
Par de guías anti-viento de 6 mt con cepillo	ZSS19W
Guías bajas barra de 6 mt con cepillo	ZSS16W
Kit enganche/perfil para lateral de 5 mt	ZSS17W
Kit accesorios para WIND 32 vertical con pie regulable (disponibles sólo de color negro)	ZSI31W
Kit accesorios WIND 32 lateral en barras	ZSI33W
Clips de fijación WIND 32	ZCA01W
Asa-tirador plegable completa	ZSC09W
Kit accesorios para trinquete	ZSI07W
Par de imanes para doble	ZSS18W
Barra manilla a presión	ZSS41W
Freno / Sistema Soft	ZSC10W
WIND 42 - VERTICAL/LATERAL/DOBLE	
Cajón WIND 42 de 6 mt con red altura 1,700 mm (*)	ZSS13W
Cajón WIND 42 de 6 mt con red altura 1,800 mm (*)	ZSS43W
Cajón WIND 42 de 6 mt con red altura 2,600 mm (*)	ZSS14W
Par de guías tradicionales de 6 mt con cepillo	ZSS15W
Par de guías anti-viento de 6 mt con cepillo	ZSS19W
Guías bajas barra de 6 mt con cepillo	ZSS16W
Kit enganche/perfil para lateral de 5 mt	ZSS17W
Kit accesorios para WIND 42 vertical con pie regulable (disponibles sólo de color negro)	ZSI30W
Kit accesorios WIND 42 lateral en barras	ZSI32W
Kit accesorios WIND 42 cadena en barras	ZSI34W
Kit accesorios WIND 42 telescópica vertical en barras	ZSI26W
Kit accesorios WIND 42 telescópica lateral en barras	ZSI27W
Clips de fijación WIND 42	ZCA02W
Freno / Sistema Soft	ZSC040
Asa-tirador plegable completa	ZSC09W
Kit accesorios para trinquete	ZSI07W
Par de imanes para doble	ZSS18W
Barra manilla a presión	ZSS41W

WIND FAST (42)	
Cajón WIND 42 de 6 mt con red altura 1,700 mm (*)	ZSS13W
Cajón WIND 42 de 6 mt con red altura 1,800 mm (*)	ZSS43W
Cajón WIND 42 de 6 mt con red altura 2,600 mm (*)	ZSS14W
Par de guías tradicionales de 6 mt con cepillo	ZSS15W
Par de guías anti-viento de 6 mt con cepillo	ZSS19W
Kit accesorios WIND FAST en barras	ZSI49W
Freno / Sistema Soft	ZSC040

WIND SIMPLY (42)	
Cajón WIND 42 de 6 mt con red altura 1,700 mm (*)	ZSS13W
Cajón WIND 42 de 6 mt con red altura 1,800 mm (*)	ZSS43W
Cajón WIND 42 de 6 mt con red altura 2,600 mm (*)	ZSS14W
Par de guías tradicionales de 6 mt con cepillo	ZSS15W
Par de guías anti-viento de 6 mt con cepillo	ZSS19W
Kit accesorios WIND SIMPLY en barras	ZSI55W
Freno / Sistema Soft	ZSC040

WIND SMART (42)	
Cajón WIND SMART 42 mm. anchura 6000 mm altura 1700 mm (*)	ZSS44W
Cajón WIND SMART 42 mm. anchura 6000 mm altura 1800 mm (*)	ZSS45W
Cajón WIND SMART 42 mm. anchura 6000 mm altura 2600 mm (*)	ZSS46W
Par de guías tradicionales de 6 mt con cepillo	ZSS15W
Par de guías anti-viento de 6 mt con cepillo	ZSS19W
Kit accesorios Wind Smart in barre	ZSI46W
Clips de fijación WIND 42	ZCA02W
Freno / Sistema Soft	ZSC040

WIND UP (45)	
Cajón WIND 45 mm. (aplic. frontal) anchura 6000 mm altura 1700 mm	ZSS37W
Cajón WIND 45 mm. (aplic. frontal) anchura 6000 mm altura 2,600 mm	ZSS38W
Par de guías laterals WIND 45 (aplic. frontal) con cepillo	ZSS39W
Par de guías laterals WIND 45 (aplic. frontal) con cepillo anti-viento	ZSS40W
Kit barra umbral WIND 45 (aplic. frontal)	ZSS42W
Kit accesorios WIND 45 en barras (applicaz. frontale)	ZSI42W
Freno / Sistema Soft	ZSC040

La altura máxima realizable de la mosquitera debe ser 10 cm inferior a la altura del kit red.
(ex. kit h 1800 mm, altura máxima realizable: 1700 mm)

La mosquitera Libra puede ser realizada en varias combinaciones. Nota: para cada configuración que se muestra también existe la versión girada. Para instrucciones adicionales sobre cómo escoger la configuración, consulte el formulario de pedido colocado en la parte final del catálogo.

LEYENDA

- A** Exclusivamente hojas empaquetables
- B** Hojas empaquetables + hoja abatible
- C** Hojas empaquetables - módulo doble
- 1** Hoja con apertura hacia la izquierda

- Hoja con apertura hacia la derecha



DIMENSIONES EMPAQUETADA

Añadir 40 mm por cada hoja.

A 3 IZQ

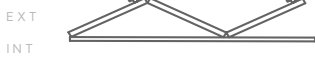

B 3 IZQ - 1 DER
1 3 IZQ



B 3 IZQ - 1 DER



A 5 IZQ

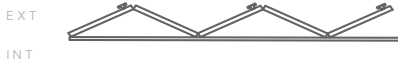

B 5 IZQ - 1 DER
1



B 5 IZQ - 1 DER



B 3 IZQ - 3 DER
1

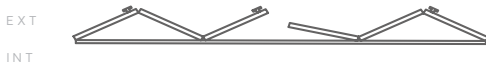

B 3 IZQ - 3 DER

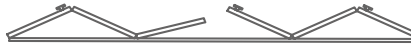

A 7 IZQ

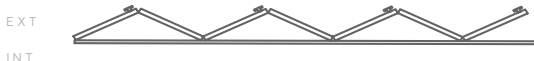

B 7 IZQ - 1 DER
1



B 7 IZQ - 1 DER



B 3 IZQ - 5 DER
1



B 3 IZQ - 5 DER



B 5 IZQ - 3 DER
1



B 5 IZQ - 3 DER



B 9 IZQ

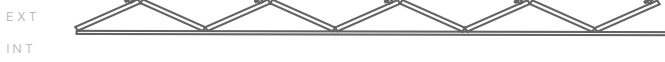

MUESTRA ACCESIBLE

BORA / PHANTOMATIK / IRENE LATERAL / EVO ZIP

Pida inmediatamente el expositor en dimensiones reales, travesable con la máxima comodidad: un instrumento de venta extraordinario para su exposición!

DIMENSIONES:

- expositor (LxH) 90x220 cm + base L 100 cm
- mosquitera (LxH) 75x190 cm



NEW KIRBY

Prepare su salón de exposición con productos MV Line

Un expositor con 8 mosquiteras, para enriquecer su salón de exposición sin ocupar demasiado espacio. Kirby lleva a su punto de venta todo el universo mosquiteras de MV Line.

Fácil de transportar, es práctico para consultar los productos y es la solución ideal para conoagar de cerca los principales modelos y sus funcionalidades, que sus clientes podrán probar directamente.

La dimensiones de todas las mosquiteras son 460 mm x 600 mm de h, **excepto las señaladas en negrita**, cuyas dimensiones son 460 mm x 1820 mm de h.

Dimensiones Kirby (a x p x h): 620 mm x 620 mm x 1900 mm.

(*) Para éste modelo de mosquitera se suministra también, como accesorio adicional, la guía inferior redondeada del modelo Clara, para poderla utilizar en lugar de la guía baja tradicional de la **Lara Top** y obtener dos modelos con la misma muestra.

NUEVO DISEÑO

NUEVOS COLORES

NUEVOS MODELOS

KIRBY ESPAÑA

LINDAPLUS

red
NEGRA

MINIMA REVERSIBLE

red
NEGRA

PHANTOM TOP

red
NEGRA

VERA TOP 45

red
NEGRA

LARA TOP 45 (*)

red
NEGRA

IRENE VERTICAL
SOFT

STRONG

ANTAREX
(RED ALUMINIO / PETSSCREEN)

SCORRI
(RED ALUMINIO / TUFFSCREEN)



Motorización

BECKER DE SERIE

somfy A PETICIÓN

KIT REGULACIÓN FINAL DE CARRERA

BECKER	SOMFY
DISPONIBLE PARA:	DISPONIBLE PARA:
<ul style="list-style-type: none"> ✓ Motor estándar ✓ Motor con sistema de detección de obstáculos ✓ Motor con sistema de detección de obstáculos + kit AUTOBLOCK 	<ul style="list-style-type: none"> ✓ Motor estándar ✓ Motor con sistema de detección de obstáculos + kit AUTOBLOCK

AUTOMATIZACIÓN **BECKER**



MK13003

Centralita de control **"UC42"**



MK13004

Sensor sol-viento motor radio **"SC811"**



MK13005

Emisor multicanal con regulación sol-viento **"SWC445"**



MK13006

Receptor radio empotrado **"VC420"**

AUTOMATIZACIÓN **SOMFY**



SY19015

Transmisor Radio **IZYMO IO** para pulsador de pared



SY25001

Emisor multicanal con pantalla táctil **NINA IO**



SY25002

Emisor multicanal con pantalla táctil **NINA TIMER**



SY25003

Centralita de control **IO + RTS - CONNEXOON IO**



SY25004

Centralita de control **IO + RTS - TAHOMA NEW BOX**



SY25005

Sensor veleta sol-viento **EOLIS WIREFREE IO**

**FORMULARIO DE PEDIDO PARA
MOSQUITERAS**

CLIENTE

DESCRIPCIÓN

REF. PEDIR

FECHA

MODELO	VERSIÓN (es. telescópica)	MEDIDAS CAJÓN	COLOR	PIEZAS	ANCHURA	ALTURA	TIPO DE MEDIDA		TIPO TELA O TEJIDO	PARA LATERALES CON GUÍA BAJA POSIC. CAJÓN (MARCAR CON UNA X)		PARA LAS LATERALES CON DOBLE CAJÓN INDICAR POSICIÓN HOJA CON PESTILLO (SEMIFUJA)		SOFT	OPCIONES	REF. CLIENTE
							LUZ - ACABADA (MARCAR CON UNA X)	ACABADA		IZQ	DER	IZQ	DER			
								LUZ			IZQ	DER	IZQ	DER		
							ML	MA			IZQ	DER	IZQ	DER		
							ML	MA			IZQ	DER	IZQ	DER		
							ML	MA			IZQ	DER	IZQ	DER		
							ML	MA			IZQ	DER	IZQ	DER		
							ML	MA			IZQ	DER	IZQ	DER		
							ML	MA			IZQ	DER	IZQ	DER		

NOTAS

Nota: La posición de la cajón siempre se sobreentiende como "vista interna". A menos que en el pedido se especifique lo contrario, la empresa en general hace referencia a las especificaciones de instalación del catálogo mosquiteras, en el cuadro "Tabla de medidas", en función del producto solicitado.

FORMULARIO DE PEDIDO PARA HOJAS

CLIENTE _____

DESCRIPCIÓN _____

FECHA _____

PIEZAS	COLOR	BASE	ALTURA	TIPO DEME- DIDA		MARCO (MARCAR CON UNA X)		PERFIL COMPENSADOR (SOLO MARCO A, L, T)	NÚMERO HOJAS	ARTÍCULO	HOJAS ASIMÉTRICAS *	ALTURA TRAVESAÑO	MALLA/ESTOR/PANEL (Indicar si es diferente a la malla de aluminio bruñido)	REF. CLIENTE
				LUZ	M.A.	Z	L							
				ML	MA	Z	L							
				ML	MA	Z	L							
				ML	MA	Z	L							
				ML	MA	Z	L							
				ML	MA	Z	L							
				ML	MA	Z	L							
				ML	MA	Z	L							

APERTURA CON EMPUJE DESDE CARA INTERNA



ART. A



ART. B



ART. C



ART. D



ART. E



ART. F



ART. G

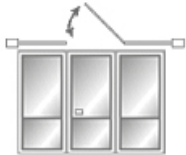

ART. H

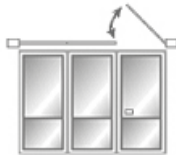

ART. I

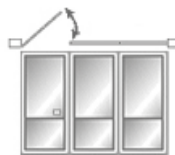

ART. L

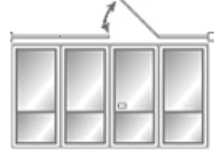

ART. M

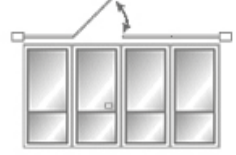

ART. N

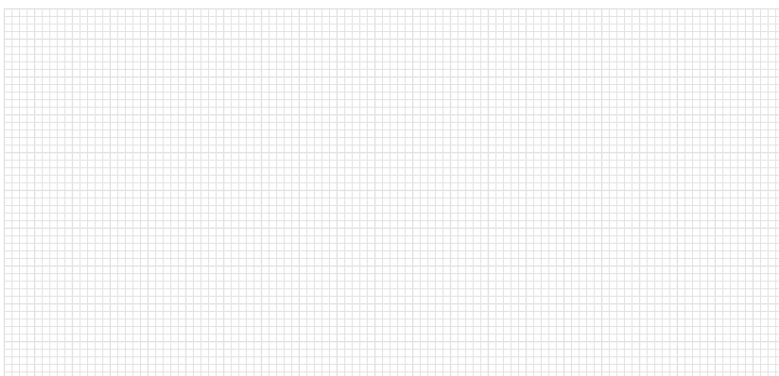

NOTAS

MÓDULO DE ORDEN EVO ZIP

CLIENTE

DESCRIPCIÓN

REF. ORDEN

FECHA

VERSIÓN CLÁSICA <i>(autoportante estándar)</i>	<input type="checkbox"/>
Guía 35/50 - estándar	<input type="checkbox"/>
Guía con compensador sin ajustadores	<input type="checkbox"/>
Guía con compensador con ajustadores	<input type="checkbox"/>
Guía Plus 65/50 sin compensador	<input type="checkbox"/>

VERSIÓN EMPOTRADA <i>(La fijación es siempre lateral)</i>	<input type="checkbox"/>
Guía 35/50	<input type="checkbox"/>
Guía con compensador sin ajustadores	<input type="checkbox"/>
Guía con compensador con ajustadores - estándar	<input type="checkbox"/>
Guía Plus 65/50 sin compensador	<input type="checkbox"/>

TIPO DE MANDO	
CON MOTOR	<input type="checkbox"/>
CON MOTOR CON DETECCIÓN OBSTÁCULOS	<input type="checkbox"/>
CON MOTOR CON RADIO RECEPTOR INTEGRADA (si se utiliza un motor BECKER la detección de obstáculos está incluida)	<input type="checkbox"/>
RADIOCOMANDO NR. CANALES	1 5 10

TELA O RED	COLOR TELA
------------	------------

PIEZAS	COLOR	ANCHO	ALTURA	CAJÓN		POSICIÓN MOTOR VISTA INTERNA		AGUJEROS EN GUÍA		REF. CLIENTE
				100	125	IZ	DCH	Lat.	Front.	
		MEDIDA ACABADA	MEDIDA ACABADA							
				100	125	IZ	DCH	Lat.	Front.	
				100	125	IZ	DCH	Lat.	Front.	
				100	125	IZ	DCH	Lat.	Front.	
				100	125	IZ	DCH	Lat.	Front.	
				100	125	IZ	DCH	Lat.	Front.	
				100	125	IZ	DCH	Lat.	Front.	

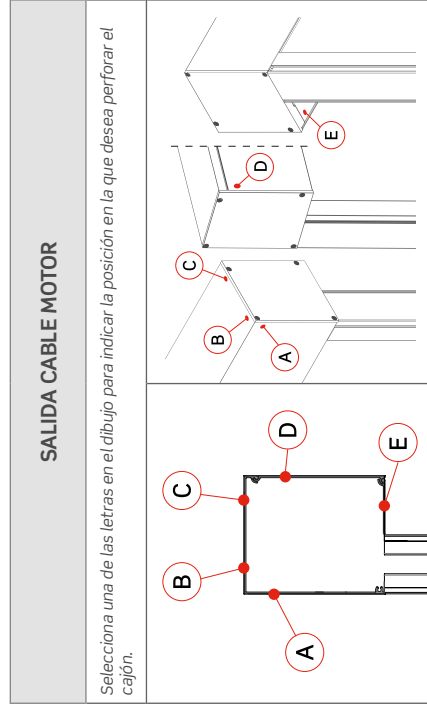
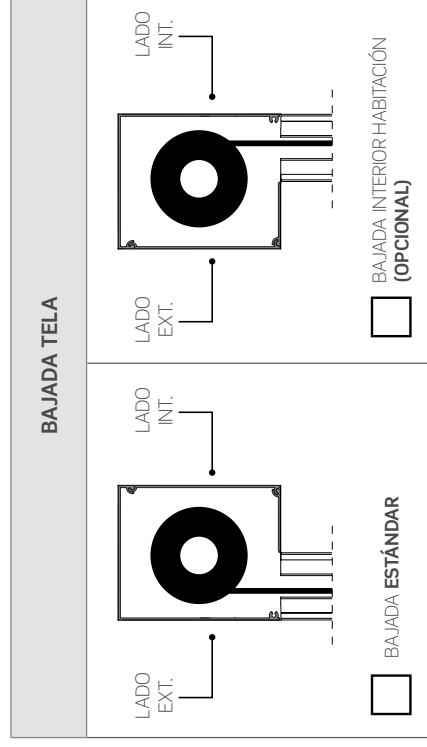

MÓDULO DE ORDEN IRENE 65 SQUARE

CLIENTE

DESCRIPCIÓN

REF. ORDEN

FECHA

	COLOR TELA
--	-------------------

FIJACIÓN DEL CAJÓN	
<input type="checkbox"/> VERSIÓN CLÁSICA Autoportante estándar	<input type="checkbox"/>
<input type="checkbox"/> VERSIÓN EMPOTRADA con guías de empotrado con com- pensador - SOLO MOTORIZ. (la fijación es siempre lateral)	<input type="checkbox"/>

PIEZAS	COLOR	ANCHO	ALTURA	POSICIÓN MANDO VISTA INTERNA		AGUJEROS EN GUÍA		REF. CLIENTE
				IZ	DCH	Lat.	Front.	
		MEDIDA ACABADA	MEDIDA ACABADA					
				IZ	DCH	Lat.	Front.	
				IZ	DCH	Lat.	Front.	
				IZ	DCH	Lat.	Front.	
				IZ	DCH	Lat.	Front.	
				IZ	DCH	Lat.	Front.	
				IZ	DCH	Lat.	Front.	

TIPO DE MANDO		
CON CADENA		<input type="checkbox"/>
CON MOTOR		<input type="checkbox"/>
CON MOTOR CON DETECCIÓN OBSTÁCULOS		<input type="checkbox"/>
CON MOTOR CON RADIO RECEP. INTEGRADA (si se utiliza un motor BECKER la detección obstáculos está incluida)		<input type="checkbox"/>
RADIOCOMANDO NR. CANALES	1	5
		10

BAJADA TELA	
<p>LADO EXT. LADO INT.</p> <p><input type="checkbox"/> BAJADA ESTÁNDAR</p>	<p>LADO EXT. LADO INT.</p> <p><input type="checkbox"/> BAJADA INTERIOR HABITACIÓN (OPCIONAL)</p>

SALIDA CABLE MOTOR	
<p>A B C D E</p>	<p>A B C D E</p>
<p>Selecciona una de las letras en el dibujo para indicar la posición en la que desea perforar el cajón. La letra E corresponde a la salida estándar.</p>	

MÓDULO DE ORDEN SECURZIP

CLIENTE _____

DESCRIPCIÓN _____

FECHA _____

FIJACIÓN DE LA Cajón		TIPO DE ACCIONAMIENTO			ESTOR O MALLA	
TECHO		CON CABESTRANTE				
FRONTAL		CON MOTOR SIN MANDO VÍA RADIO			COLOR DE ESTOR	
		MOTOR CON MANDO VÍA RADIO			PIES PARA GUÍAS (OPCIONALES)	
		MANDO VÍA RADIO NR. CANALES	1	5	10	SI NO

PIEZAS	COLOR	ANCHURA	ALTURA	CAJÓN		TELESCÓPICA	GUÍAS	PERFIL COMPENSA- CIONENDALE	MANDO VISTA INTERNA		ORIFICIOS EN GUÍAS		REF. CLIENTE
				90	106				IZQ	DER	LATER	FRONT	
				90	106				IZQ	DER	LATER	FRONT	
				90	106				IZQ	DER	LAT	FRO	
				90	106				IZQ	DER	LAT	FRO	
				90	106				IZQ	DER	LAT	FRO	
				90	106				IZQ	DER	LAT	FRO	
				90	106				IZQ	DER	LAT	FRO	
				90	106				IZQ	DER	LAT	FRO	

NOTAS:

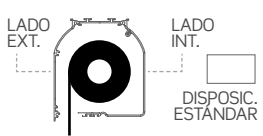
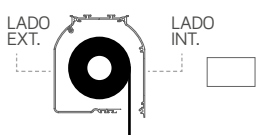
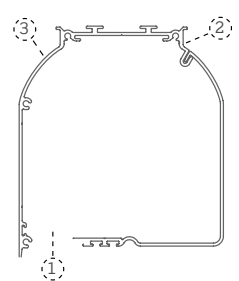
ENROLLADO	SALIDA DEL CABLE
<p>LADO EXT. </p> <p>LADO EXT. </p>	<p>Accionamiento CON MOTOR: Marque con una cruz uno de los 3 números del dibujo de la derecha para indicar la posición de salida del cable. A menos que se especifique lo contrario, el motor se montará a la derecha, con la salida del cable por el lado interior. Cuando no se especifique, la salida del cable será la correspondiente al n. 1.</p> 

FORMULARIO DE PEDIDO PARA LIBRA

CLIENTE _____

DESCRIPCIÓN _____

FECHA _____

PIEZAS	COLOR	BASE	ALTURA	TIPO DE MEDIDA (MARCAR CON UNA X)		MARCO (MARCAR CON UNA X)		ALTURA TRAVESAÑO	TIPO DE MALLA/ESTOR/PANEL (indicar si es diferente a la malla de aluminio bruñido)	REF. CLIENTE
				LUZ	M.A.	Z	L			
				ML	MA	Z	L			

Nota: para cada configuración que se muestra también existe la versión girada.
 Marque la casilla con una "X" si se desea una configuración perfectamente como la representada.
 Si en cambio se desea la versión girada, tache la configuración con una "R", como en el ejemplo de abajo.

EJEMPLO

EXT

INT

EXT

INT

A 5 DER

Si se tacha la casilla con una "R" se obtendrá una configuración como la indicada arriba.

<p><input type="checkbox"/> EXT</p> <p><input type="checkbox"/> INT</p> <p>A 3 IZQ</p>	<p><input type="checkbox"/> EXT</p> <p><input type="checkbox"/> INT</p> <p>B 3 IZQ - 1 DER</p> <p>1 3 IZQ</p>	<p><input type="checkbox"/> EXT</p> <p><input type="checkbox"/> INT</p> <p>A 5 IZQ</p>	<p><input type="checkbox"/> EXT</p> <p><input type="checkbox"/> INT</p> <p>B 5 IZQ - 1 DER</p> <p>1</p>	<p><input type="checkbox"/> EXT</p> <p><input type="checkbox"/> INT</p> <p>B 3 IZQ - 1 DER</p> <p>2</p>
<p><input type="checkbox"/> EXT</p> <p><input type="checkbox"/> INT</p> <p>B 5 IZQ - 1 DER</p> <p>1</p>	<p><input type="checkbox"/> EXT</p> <p><input type="checkbox"/> INT</p> <p>B 5 IZQ - 1 DER</p> <p>2</p>	<p><input type="checkbox"/> EXT</p> <p><input type="checkbox"/> INT</p> <p>C 3 IZQ - 3 DER</p> <p>1</p>	<p><input type="checkbox"/> EXT</p> <p><input type="checkbox"/> INT</p> <p>C 3 IZQ - 3 DER</p> <p>2</p>	<p><input type="checkbox"/> EXT</p> <p><input type="checkbox"/> INT</p> <p>A 7 IZQ</p>
<p><input type="checkbox"/> EXT</p> <p><input type="checkbox"/> INT</p> <p>B 7 IZQ - 1 DER</p> <p>1</p>	<p><input type="checkbox"/> EXT</p> <p><input type="checkbox"/> INT</p> <p>B 7 IZQ - 1 DER</p> <p>2</p>	<p><input type="checkbox"/> EXT</p> <p><input type="checkbox"/> INT</p> <p>C 3 IZQ - 5 DER</p> <p>1</p>	<p><input type="checkbox"/> EXT</p> <p><input type="checkbox"/> INT</p> <p>C 3 IZQ - 5 DER</p> <p>2</p>	<p><input type="checkbox"/> EXT</p> <p><input type="checkbox"/> INT</p> <p>A 9 IZQ</p>
<p><input type="checkbox"/> EXT</p> <p><input type="checkbox"/> INT</p> <p>C 5 IZQ - 3 DER</p> <p>1</p>	<p><input type="checkbox"/> EXT</p> <p><input type="checkbox"/> INT</p> <p>C 5 IZQ - 3 DER</p> <p>2</p>			

LEYENDA

- A** Exclusivamente hojas de librillo
- B** Hojas de librillo + hoja batiente
- C** Hojas de librillo doble

- 1** Apertura hacia la izquierda de la hoja

- 2** Apertura hacia la derecha de la hoja

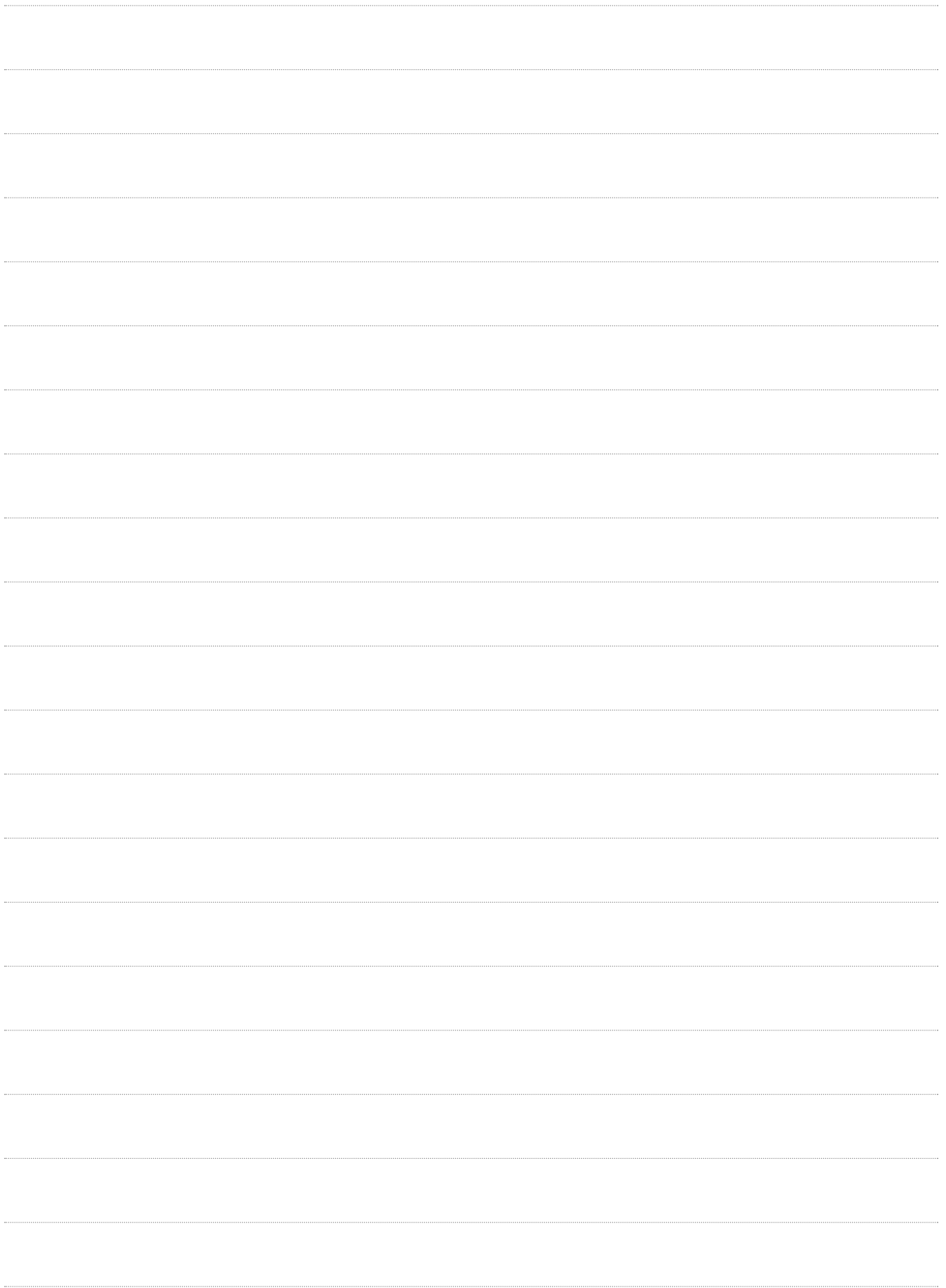



MV SPAGNA S.L.
by MV LINE GROUP

Camí dels Mollons, 25-26
46970 Alaquàs (Valencia) - España

Tf. +34 960 600 020



CM
20



mvspagna@mvspagna.es • www.mvline.es



VERSION 1.1